

Entdecken Sie die
NEUHEITEN 2026

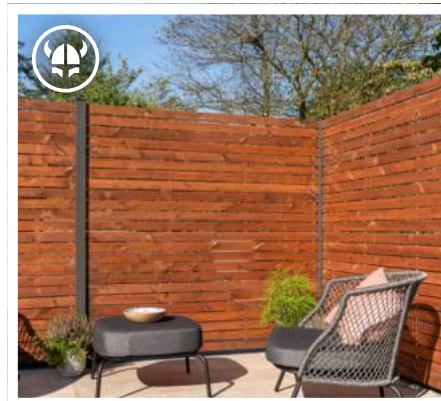

GARTEN 2026 LAND

Steckzaunsysteme | Sichtschutzzäune | Vorgartenzäune | Gabionen
Terrassendielen | Carports und Terrassendächer | Design-Gartenhäuser

INHALT

STECKZAUNSYSTEME AUS WPC, BPC UND HOLZ



- 04 **SHADOWLINE** BPC-Akustikzaun **co-extrudiert** NEU
- 10 **KOPENHAGEN** BPC-Rhombus Steckzaunsystem
- 12 **STOCKHOLM** BPC-Rhombus Steckzaunsystem
- 14 **SCHWEDENPROFIL** BPC-Steckzaunsystem
- 16 **AMELAND** BPC-Steckzaunsystem **co-extrudiert** NEU
- 16 **AMELAND EXCLUSIVE** BPC-Steckzaunsystem **co-extrudiert** NEU
- 22 **AMELAND** WPC/BPC-Steckzaunsystem
- 22 **AMELAND EXCLUSIVE** WPC/BPC-Steckzaunsystem NEU
- 28 **CRAFTWOOD®** Rhombus Steckzaunsystem aus Leinöl-Kiefer
- 30 **GÖTEBURG** Rhombus Steckzaunsystem aus Lärche
- 32 **MANCHESTER** Holz Steckzaunsystem, Fichte lasiert NEU



PFOSTEN UND ZUBEHÖR FÜR STECKZAUNSYSTEME



- 36 **PFOSTEN** aus Aluminium
- 37 **DESIGNELEMENTE** aus Aluminium
- 37 **BELEUCHTUNG** für Steckzäune



VORGARTENZÄUNE

- 34 **GÖTEBURG VERTIKAL** Vorgartenzaun aus Lärche
- 34 **CRAFTWOOD®** Vorgartenzäune aus Leinöl-Kiefer
- 47 **WIEN** Staketen-Vorgartenzaun aus Lärchenholz NEU
- 50 **GRAZ** Vorgartenzaun aus Lärchenholz NEU
- 51 **MAILAND** Vorgartenzaun aus Lärchenholz NEU
- 66 **BERGAMO** Staketen-Vorgartenzaun aus Fichte kesseldruckimprägniert NEU



GABIONEN

- 35 **PIEDRA** Gabionensystem für Steckzäune

FERTIGZÄUNE AUS WPC UND ALUMINIUM



- 38 **CLASSICO** WPC-Sichtschutzelemente
- 39 **RELAX** WPC-Sichtschutzelemente



NATURZÄUNE

- 40 **SYLT** Sichtschutz aus Weidenruten
- 41 **JUIST** Staketen-Rollzaun aus Haselnuss

SICHTSCHUTZELEMENTE AUS LÄRCHENHOLZ

- 42 **BONANZA** Bohlenzaun aus Lärche NEU
- 43 **MAILAND** Bretterzaun aus Lärche NEU
- 44 **RÖMÖ** Rhombus Sichtschutzzaun aus Lärche NEU
- 46 **SALZBURG DESIGN** Rhombus Sichtschutzzaun aus Lärche NEU
- 46 **SALZBURG DELUXE** Rhombus Sichtschutzzaun aus Lärche NEU
- 47 **WIEN** Staketenzaun aus Lärche NEU
- 48 **NIZZA** Sichtschutzzaun aus Lärche NEU



SICHTSCHUTZELEMENTE AUS FICHTE / KIEFER KESSELDROCKIMPRÄGNIERT

- 52 **VARIO** Sichtschutz aus Kiefer Kdi, Rahmen 44 x 44 mm NEU
- 54 **VARIO RANKGITTER** aus Kiefer Kdi, Rahmen 44 x 44 mm NEU
- 58 **VARIO MASSIV** Sichtschutz aus Kiefer Kdi, Rahmen 44 x 68 mm NEU
- 46 **INNSBRUCK** Sichtschutz aus Fichte Kdi, Rahmen 38 x 68 mm NEU
- 46 **INNSBRUCK MASSIV** Sichtschutz aus Fichte Kdi, Rahmen 44 x 88 mm NEU
- 47 **BERGAMO** Staketensichtschutzzaun aus Kiefer Kdi NEU
- 48 **LINZ** Sichtschutzzaun aus Fichte Kdi, Rahmen 35 x 68 mm NEU



PFOSTEN FÜR HOLZZÄUNE

- 67 **PFOSTEN** aus Lärche
- 67 **PFOSTEN** aus Fichte / Kiefer
- 67 **PFOSTENABDECKUNGEN** aus Fichte



HOCHBEETE AUS BPC

- 68 **HOCHBEET SHADOWLINE** Bausätze aus WPC und Aluminium NEU
- 69 **HOCHBEET CLASSIC** Bausätze aus WPC und Aluminium NEU

TERRASSENDIELEN UND ZUBEHÖR

- 70 **NOVA** Komposit-Terrassendielen, Massivprofil, **co-extrudiert**
- 72 **ADVANCE** WPC-Terrassendielen, Massivprofil, **co-extrudiert**
- 73 **CLASSIC** BPC-Terrassendielen, Hohlkammerprofil
- 74 **VINTAGE** BPC-Terrassendielen, Hohlkammerprofil
- 75 **VINTAGE MASSIV** BPC-Terrassendielen, Massivprofil
- 76 **ZUBEHÖR** Terrassenbau
- 78 **CRAFTWOOD®** Terrassendielen aus Leinöl-Kiefer
- 80 **BAMBUS** Terrassendielen



GARTENIDEEN AUS HOLZ

- 82 **MODENA** Pergola-Freisitz aus Lärchenholz
- 83 **HOLLYWOOD** Gartenschaukel aus Kiefernholz Kdi



CARPORTS, TERRASSENDÄCHER UND HPL-GARTENHÄUSER

- 86 **TERRASSENÜBERDACHUNGEN** aus BSH
- 87 **CARPORTS** aus KVH und BSH
- 90 **PHOTOVOLTAIK Carport**
- 92 **CARPORT-OPTIONEN** und Zubehör
- 94 **WPC DESIGN-GARTENHÄUSER** (Ab Sommer 2026) NEU
- 96 **HPL DESIGN-GARTENHÄUSER**



INFORMATIONEN

- 81 **WPC UND BPC** Erklärungen
- 84 **INDIVIDUELLE ANFERTIGUNG** von Terrassendächern und Carports
- 98 **Der lebende Werkstoff Holz**

SCHNELLE LIEFERUNG!



Alle Produkte aus diesem Katalog liefern wir an Ihren Wunschort!*
Produktserien mit dem grünen LKW-Symbol erreichen Sie dank
vollständig automatisierter Prozesse und effizienter Logistik innerhalb weniger Tage!
Sprechen Sie dazu Ihren Fachhändler an.



SHADOWLINE

BPC Steckzaunsystem
besonders pflegeleicht durch Co-Extrudierung



Eine Zaunfüllung besteht aus 10 Stück Nut + Feder BPC- Zaunlamellen und einem BPC-Abschlussprofil.

Durch die beidseitigen **schwarzen Schattenfugen** in Verbindung mit einer realistischen Holzstruktur und natürlichen Farbverläufen in der co-extrudierten Oberfläche entsteht eine besonders aufgelockerte und homogene Optik.



Mahagoni HORIZONTAL



BPC Mahagoni Zaunfüllung
inkl. 10 x BPC-Zaunprofile, 1x BPC-Abdeckprofil
Maße: ca. 180 x 180 cm
Art.-Nr. K20

199,95 €/Set*



BPC Mahagoni Tor
Bausatz inkl. Füllung und Beschlägen
Maße: 90 x 180 cm
Art.-Nr. K20TS (Aluminium Silber)
Art.-Nr. K20TA (Aluminium Anthrazit)

649,95 €/Set

Zubehör

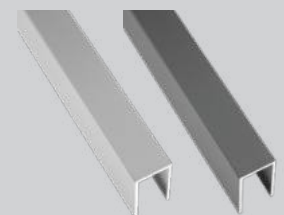

Aluminium Abschlussprofil
Maße: 24,8 x 40 x 1.764 mm
Art.-Nr. A06 (Silber)
Art.-Nr. A11 (Anthrazit)

29,95 €/Stk.

Mahagoni VERTIKAL



BPC Mahagoni Zaunfüllung Vertikal
inkl. 11x BPC-Füllprofile, 1x Set Aluminium Vertikal-Adapterleisten
Maße: ca. 175 x 180 cm
Art.-Nr. K20VQS (Aluminium Silber)
Art.-Nr. K20VQA (Aluminium Anthrazit)

249,95 €/Set**



BPC Mahagoni Tor Vertikal
Bausatz inkl. Füllung und Beschlägen
Maße: 90 x 175 cm
Art.-Nr. K20TVQS (Aluminium Silber)
Art.-Nr. K20TVQA (Aluminium Anthrazit)

649,95 €/Set



Besondere Optik
durch schwarze
Schattenfugen!



Selbstbauteile



BPC Mahagoni Abdeckprofil

Maße: 20 x 37 x 1.793 mm
Art.-Nr. SL11

29,95 €/Stk.



BPC Mahagoni Zaunlamelle

Maße: 20 x 178 x 1.793 mm
Art.-Nr. SL10

31,95 €/Stk.

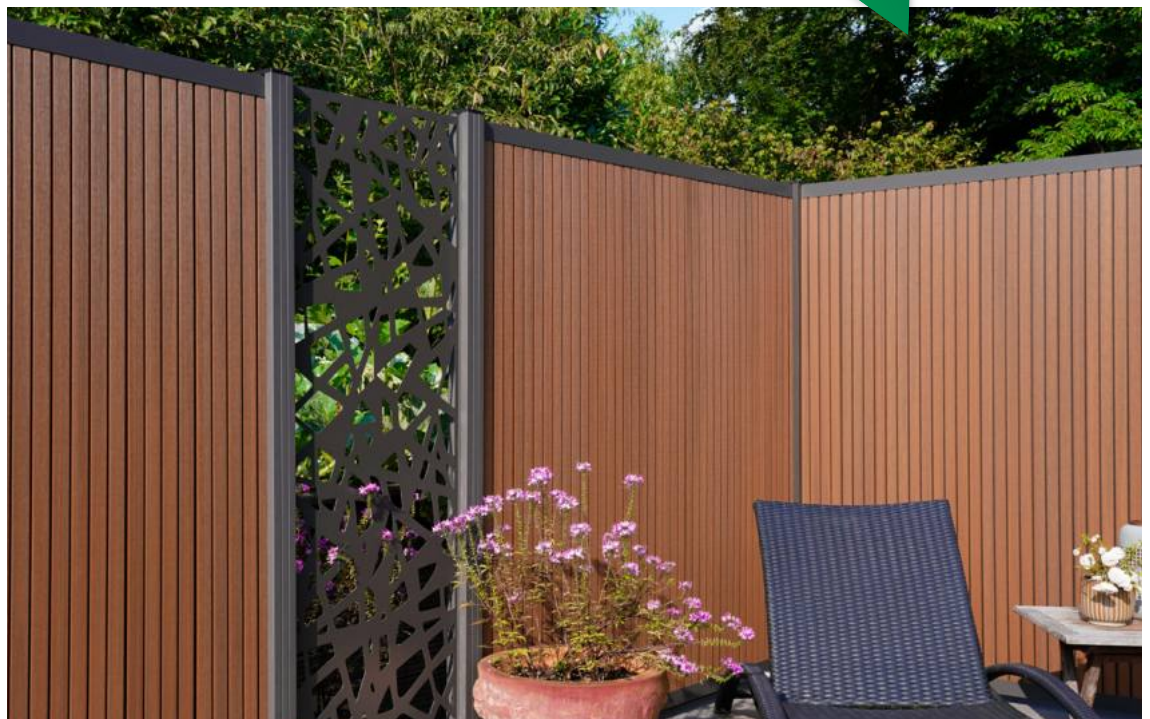

SHADOWLINE

BPC Steckzaunsystem

besonders pflegeleicht durch Co-Extrudierung



Eine Zaunfüllung besteht aus 10 Stück Nut + Feder BPC- Zaunlamellen und einem BPC-Abschlussprofil.

Durch die beidseitigen **schwarzen Schattenfugen** in Verbindung mit einer realistischen Holzstruktur und natürlichen Farbverläufen in der co-extrudierten Oberfläche entsteht eine besonders aufgelockerte und homogene Optik.



Amethystgrau HORIZONTAL

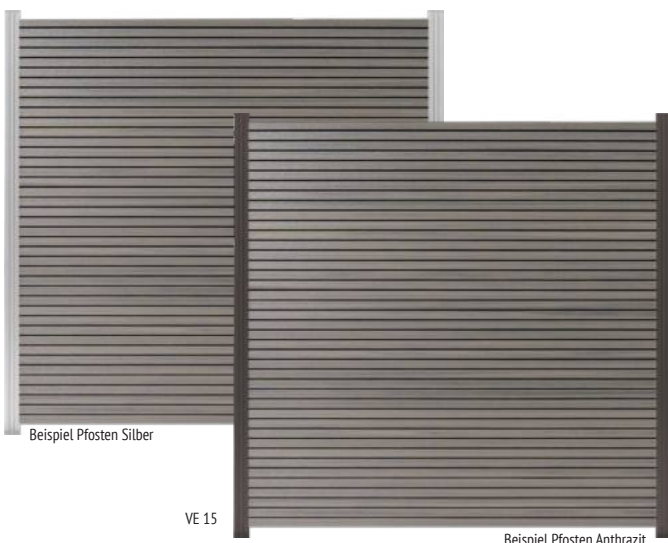

BPC Amethystgrau Zaunfüllung
inkl. 10 x BPC-Zaunprofile, 1x BPC-Abdeckprofil
Maße: ca. 180 x 180 cm
Art.-Nr. K19

199,95 €/Set*



BPC Amethystgrau Tor
Bausatz inkl. Füllung und Beschlägen
Maße: 90 x 180 cm
Art.-Nr. K19TS (Aluminium Silber)
Art.-Nr. K19TA (Aluminium Anthrazit)

649,95 €/Set

Zubehör

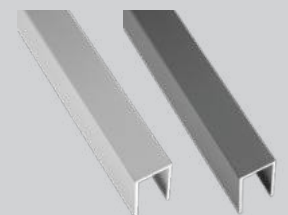

Aluminium Abschlussprofil
Maße: 24,8 x 40 x 1.764 mm
Art.-Nr. A06 (Silber)
Art.-Nr. A11 (Anthrazit)

29,95 €/Stk.

Amethystgrau VERTIKAL

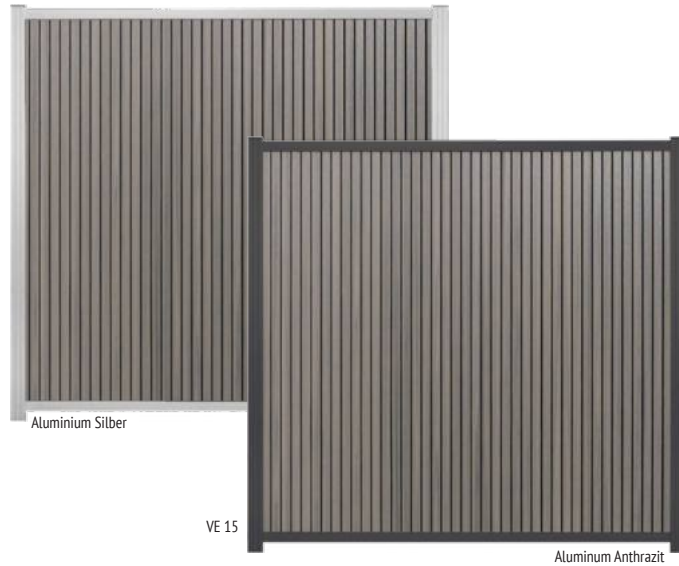

Aluminium Silber

VE 15

Aluminium Anthrazit

BPC Amethystgrau Zaunfüllung Vertikal

inkl. 11x BPC-Füllprofile, 1x Set Aluminium Vertikal-Adapterleisten

Maße: ca. 175 x 180 cm

Art.-Nr. K19VQS (Aluminium Silber)

Art.-Nr. K19VQA (Aluminium Anthrazit)

249,95 €/Set**



BPC Amethystgrau Tor Vertikal

Bausatz inkl. Füllung und Beschlägen

Maße: 90 x 175 cm

Art.-Nr. K19TVQS (Aluminium Silber)

Art.-Nr. K19TVQA (Aluminium Anthrazit)

649,95 €/Set

**Senkrechte
Montage**
mit Vertikal-Adapterleisten
aus Aluminium



**Besondere Optik
durch schwarze
Schattenfugen!**

**Passende
Steckzaunpfosten
& Zubehör finden
Sie auf Seite 36.**

Selbstbauteile



BPC Amethystgrau Abdeckprofil

Maße: 20 x 37 x 1.793 mm

Art.-Nr. SL06

29,95 €/Stk.



BPC Amethystgrau Zaunlamelle

Maße: 20 x 178 x 1.793 mm

Art.-Nr. SL05

31,95 €/Stk.



2026
NEUHEIT

SHADOWLINE

BPC Steckzaunsystem
besonders pflegeleicht durch Co-Extrudierung

Eine Zaunfüllung besteht aus 10 Stück Nut + Feder BPC- Zaunlamellen und einem BPC-Abschlussprofil.

Durch die beidseitigen **schwarzen Schattenfugen** in Verbindung mit einer realistischen Holzstruktur und natürlichen Farbverläufen in der co-extrudierten Oberfläche entsteht eine besonders aufgelockerte und homogene Optik.



Ipê



BPC Ipê Zaunfüllung
inkl. 10 x BPC-Zaunprofile, 1x BPC-Abdeckprofil
Maße: ca. 180 x 180 cm
Art.-Nr. K28

199,95 €/Set*



BPC Ipê Tor
Bausatz inkl. Füllung und Beschlägen
Maße: ca. 90 x 180 cm
Art.-Nr. K28TS (Aluminium Silber)
Art.-Nr. K28TA (Aluminium Anthrazit)

649,95 €/Set

Selbstbauteile



BPC Ipê Abdeckprofil

Maße: 20 x 37 x 1.793 mm
Art.-Nr. SL21

29,95 €/Stk.



BPC Ipê Zaunlamelle

Maße: 20 x 178 x 1.793 mm
Art.-Nr. SL20

31,95 €/Stk.

Deep Black



Beispiel Pfosten Silber

VE 15

Beispiel Pfosten Anthrazit

BPC Deep Black Zaunfüllung
inkl. 10x BPC-Zaunprofile, 1x BPC Abdeckprofil
Maße: ca. 180 x 180 cm
Art.-Nr. K27
199,95 €/Set*



BPC Deep Black Tor
Bausatz inkl. Füllung und Beschlägen
Maße: 90 x 180 cm
Art.-Nr. K27TS (Aluminium Silber)
Art.-Nr. K27TA (Aluminium Anthrazit)

649,95 €/Set

Zubehör

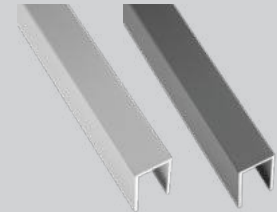

Aluminium Abschlussprofil

Maße: 24,8 x 40 x 1.764 mm
Art.-Nr. A06 (Silber)
Art.-Nr. A11 (Anthrazit)

29,95 €/Stk.

Besondere Optik
durch schwarze
Schattenfugen!

Passende
Steckzaunpfosten
& Zubehör finden
Sie auf Seite 36.

Selbstbauteile



BPC Deep Black Abdeckprofil

Maße: 20 x 37 x 1.793 mm
Art.-Nr. SL16

29,95 €/Stk.



BPC Deep Black Zaunlamelle

Maße: 20 x 178 x 1.793 mm
Art.-Nr. SL15

31,95 €/Stk.





KOPENHAGEN

BPC-Rhombus Steckzaunsystem
mit natürlicher Holzstruktur

Der Sichtschutzzaun **KOPENHAGEN** bietet durch sein luftiges Design Sichtschutz der besonderen Art.



Das moderne Rhombus-Profil mit geprägter Holzstruktur sorgt für einzigartigen Sichtschutz in hochwertiger Optik.



Die zeitlosen Farben **Schokobraun** und **Schiefergrau** integrieren sich sehr gut in bestehende Designs im Garten.

Schokobraun



VE 16

BPC Schokobraun Zaunfüllung
inkl. 21 BPC-Rhombuslamellen und 1x Start-Abschlussleisten Set (ST105/ST110)
Maße: ca. 180 x 180 cm

Art.-Nr. KO051 (Aluminium Silber)
Art.-Nr. KO052 (Aluminium Anthrazit)

249,95 €/Set*



BPC Schokobraun Tor
Bausatz inkl. Füllung und Beschlägen
Maße: 90 x 175 cm

Art.-Nr. KO05TS (Aluminium Silber)
Art.-Nr. KO05TA (Aluminium Anthrazit)

699,95 €/Set

Rhombuslamellen mit natürlicher Holzstruktur



Zubehör

Selbstbau Set für Zaunfüllung
inkl. Alu Start- und Abschlussprofil,
60 Lamellen-Abstandshaltern und
2 Zentralprofilen

Art.-Nr. ST105 (Silber)
Art.-Nr. ST110 (Anthrazit)

109,95 €/Set

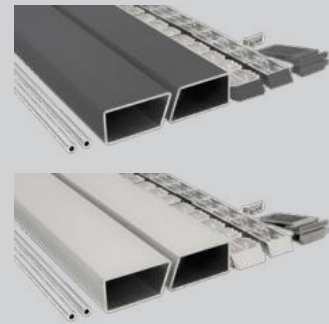

Schiefergrau



VE 16

BPC Schiefergrau Zaunfüllung
inkl. 21 BPC-Rhombuslamellen und 1x Start-Abschlussleisten Set (ST105/ST110)
Maße: ca. 180 x 180 cm

Art.-Nr. KO101 (Aluminium Silber)
Art.-Nr. KO102 (Aluminium Anthrazit)

249,95 €/Set*



BPC Schiefergrau Tor
Bausatz inkl. Füllung und Beschlägen
Maße: ca. 90 x 175 cm

Art.-Nr. KO10TS (Aluminium Silber)
Art.-Nr. KO10TA (Aluminium Anthrazit)

699,95 €/Set

STOCKHOLM

BPC-Rhombus Steckzaunsystem



Farbton Karamellbraun (ST052) mit Pfosten Anthrazit

Der **STOCKHOLM BPC Rhombus Steckzaun** bietet durch sein luftiges Design Sichtschutz der besonderen Art. Variabel in der Höhe bis ca. 180 cm und beidseitig in der Breite kürzbar. Durch seine tolle Verarbeitung ohne sichtbaren Einsatz von Schrauben, entstehen zwei gleichermaßen gute Seiten. So haben Sie und Ihr Nachbar Freude an diesem tollen Zaun.



Variabel in der Höhe



Anthrazit

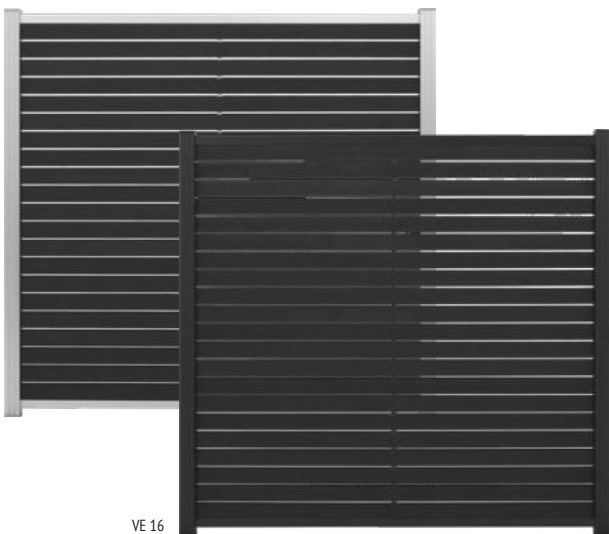

VE 16

BPC Anthrazit Zaunfüllung
inkl. 21 BPC-Rhombuslamellen und 1x Start-Abschlussleisten Set (ST105/ST110)
Maße: ca. 180 x 180 cm

Art.-Nr. ST101 (Aluminium Silber)
Art.-Nr. ST102 (Aluminium Anthrazit)

229,95 €/Set*



BPC Anthrazit Tor
Bausatz inkl. Füllung und Beschlägen
Maße: 90 x 175 cm

Art.-Nr. ST10TS (Aluminium Silber)
Art.-Nr. ST10TA (Aluminium Anthrazit)

629,95 €/Set



Karamellbraun

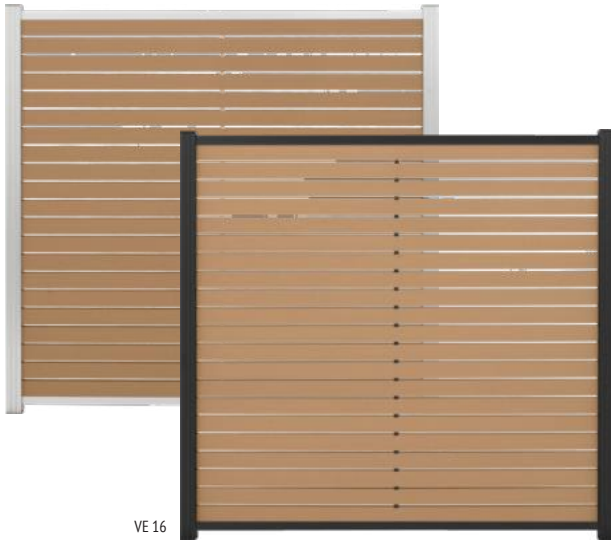

VE 16

BPC Karamellbraun Zaunfüllung
inkl. 21 BPC-Rhombuslamellen und 1x Start-Abschlussleisten Set (ST105/ST110)
Maße: ca. 180 x 180 cm

Art.-Nr. ST051 (Aluminium Silber)
Art.-Nr. ST052 (Aluminium Anthrazit)

229,95 €/Set*



BPC Karamellbraun Tor
Bausatz inkl. Füllung und Beschlägen
Maße: 90 x 175 cm

Art.-Nr. ST05TS (Aluminium Silber)
Art.-Nr. ST05TA (Aluminium Anthrazit)

629,95 €/Set



Zubehör

Selbstbau Set für Zaunfüllung
inkl. Alu Start- und Abschlussprofil,
60 Lamellen-Abstandshaltern und
2 Zentralprofilen

Art.-Nr. ST105 (Silber)
Art.-Nr. ST110 (Anthrazit)

109,95 €/Set



Sand-Multicolor



VE 16

BPC Sand-Multicolor Zaunfüllung
inkl. 21 BPC-Rhombuslamellen und 1x Start-Abschlussleisten Set (ST105/ST110)
Maße: ca. 180 x 180 cm

Art.-Nr. ST151 (Aluminium Silber)
Art.-Nr. ST152 (Aluminium Anthrazit)

249,95 €/Set*



BPC Sand-Multicolor Tor
Bausatz inkl. Füllung und Beschlägen
Maße: 90 x 175 cm

Art.-Nr. ST15TS (Aluminium Silber)
Art.-Nr. ST15TA (Aluminium Anthrazit)

649,95 €/Set

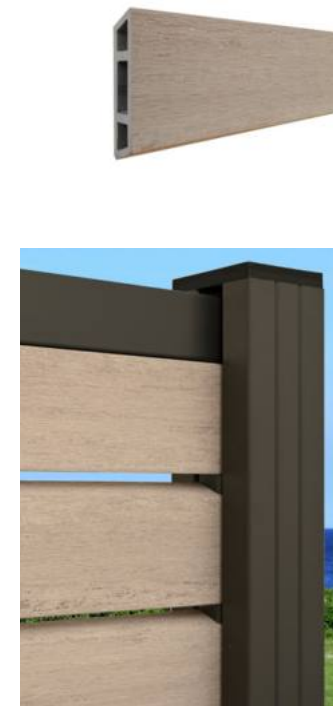

SCHWEDENPROFIL

BPC-Steckzaunsystem in beidseitiger Schwedenprofil-Optik mit Holzstruktur



Ein Zaunfeld besteht aus 12 Stück Nut- und Feder BPC-Lamellen, sowie einem Start- und einem Abschlussprofil aus hochwertigem Aluminium.

Durch die besondere dreieckige Form der Lamellen entsteht beidseitig eine identische „Schwedenprofil-Optik“. In Verbindung mit den Design-Steckzaunpfosten aus Aluminium in Silber oder Anthrazit (S. 36) lässt sich ein vielseitiges und exklusives Zaunsystem realisieren.



Anthrazit Holzstruktur



VE 12
BPC Anthrazit Zaunfüllung Holzstruktur
 inkl. 12 BPC-Lamellen und 1x Set Alu-Start- und Abschlussprofil (NO105/NO110)
Maße: ca. 180 x 180 cm
Art.-Nr. NO315 (Aluminium Silber)
Art.-Nr. NO320 (Aluminium Anthrazit)

279,95 €/Set*



VE 12
BPC Anthrazit Tor Holzstruktur
 Bausatz inkl. Füllung und Beschlägen
Maße: 90 x 175 cm
Art.-Nr. NO315TS (Aluminium Silber)
Art.-Nr. NO320TA (Aluminium Anthrazit)

599,95 €/Set



VE 91
BPC Anthrazit Zaunlamelle Holzstruktur
Maße: 20 x 146 (138) mm
Länge: 179,3 cm
Enthalten: 2 WPC- Zaunlamellen
Art.-Nr. NO3002

59,95 €/Set à 2 Stück



Selbstbau Zubehör

Aluminium Start- und Abschlussprofil

Maße: 20 x 40 (46) x 1.800 und 20 x 40 x 1.800 mm

Enthalten: 2 Start- und Abschlusleisten

Art.-Nr. NO105 (Silber)
Art.-Nr. NO110 (Anthrazit)

34,95 €/Set

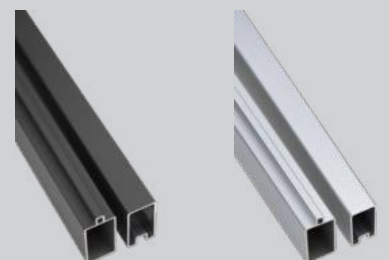



Braun Holzstruktur



VE 12

BPC Braun Zaunfüllung Holzstruktur

inkl. 12 WPC-Lamellen und 1x Set Alu-Start- und Abschlussprofil (NO105/NO110)

Maße: ca. 180 x 180 cm

Art.-Nr. NO415 (Aluminium Silber)

Art.-Nr. NO420 (Aluminium Anthrazit)

279,95 €/Set*



VE 12

BPC Braun Tor Holzstruktur

Bausatz inkl. Füllung und Beschlägen

Maße: 90 x 175 cm

Art.-Nr. NO415TS (Aluminium Silber)

Art.-Nr. NO420TA (Aluminium Anthrazit)

599,95 €/Set



VE 91

BPC Braun Zaunlamelle Holzstruktur

Maße: 20 x 146 (138) mm

Länge: 179,3 cm

Enthalten: 2 WPC-Zaunlamellen

Art.-Nr. NO4002

59,95 €/Set à 2 Stück



Lebendige Holzstruktur auf beiden Seiten.

2026
NEUHEIT

AMELAND

BPC-Steckzaunsystem co-extrudiert

Ipê co-extrudiert



BPC Ipê Zaunfüllung
inkl. 7 BPC-Lamellen co-extrudiert
Maße: ca. 180 x 180 cm

Art.-Nr. K29

199,95 €/Set*



BPC Ipê Tor
Bausatz inkl. Füllung und Beschlägen
Maße: 90 x 175 cm
Art.-Nr. A29TS (Aluminium Silber)
Art.-Nr. A29TA (Aluminium Anthrazit)

679,95 €/Set



BPC Ipê Zaunlamelle

Maße: 20 x 245 cm
Länge: 179,3 cm
Art.-Nr. A29

43,95 €/Stk.

Besonders Pflegeleicht durch Co-Extrudierung mit natürlichem Farbverlauf.

AMELAND, der moderne Klassiker.

- **XL-Lamellen:** Mit einer Höhe von 24,5 cm pro Lamelle erzielen Sie eine ruhige, großzügige Optik mit weniger Fugenanteil.
- **Intelligentes Stecksystem:** Die BPC-Profile werden einfach in die Nut der 68 x 68 mm Aluminiumpfosten eingeschoben. Sie stapeln die Lamellen werkzeuglos übereinander – eine Verschraubung ist nicht notwendig. Das System hält durch Passgenauigkeit und Eigengewicht.



Zubehör

Aluminium Abschlussprofil

Maße: 24,8 x 40 x 1.764 mm

Art.-Nr. A06 (Silber)
Art.-Nr. A11 (Anthrazit)
29,95 €/Stk.

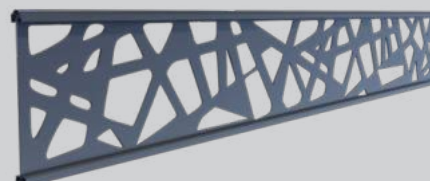
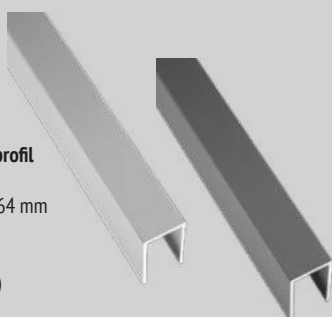

Aluminium Zaunlamelle AMELAND

Dekor: Scalea

inkl. 1 Dekor-Gitter pulverbeschichtet, 2 Adapterleisten

Maße: 20 x 250 x 1.793 mm

Art.-Nr. A115 (Anthrazit)

99,95 €/Stk. (Nicht passend für EXCLUSIVE)





AMELAND EXCLUSIVE

BPC-Steckzaunsystem co-extrudiert mit Aluminium Zwischenleisten

Ipê EXCLUSIVE co-extrudiert, mit Aluminium Zwischenleisten

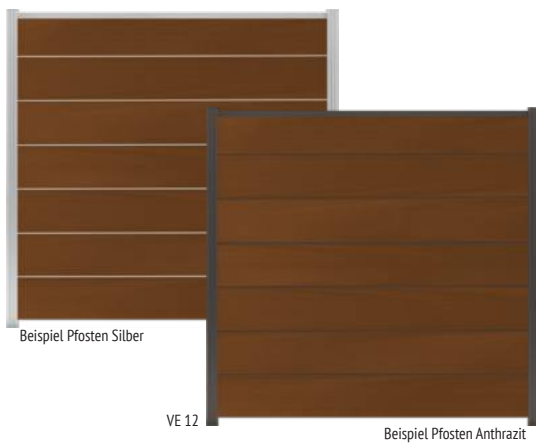

BPC Ipê Exclusive Zaunfüllung
 inkl. 7 BPC-Lamellen co-extrudiert, 6 Aluminium Zwischenleisten und Alu-Abschlussprofil
Maße: ca. 180 x 180 cm
Art.-Nr. K29ES (Aluminium Silber)
Art.-Nr. K29EA (Aluminium Anthrazit)
269,95 €/Set*

BPC Ipê Exclusive Tor
 Bausatz inkl. Füllung und Beschlägen
Maße: 90 x 175 cm
Art.-Nr. A29ETS (Alu Silber)
Art.-Nr. A29ETA (Alu Anthrazit)
699,95 €/Set



i Das AMELAND Exclusive Leistenset aus Aluminium ermöglicht Ihnen ein nachträgliches Upgrade vom AMELAND auf den AMELAND EXCLUSIVE-Steckzaun!

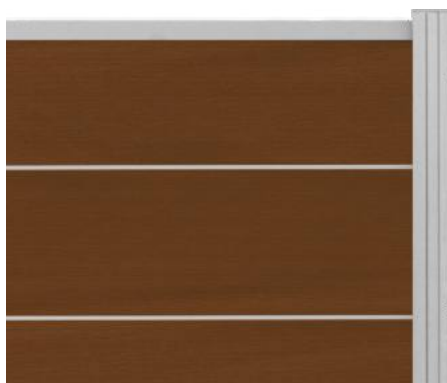

Zubehör

AMELAND Exclusive Leistenset
 Inkl. 6x Alu-Zwischenleisten 20 x 6 (12) x 1.793 mm und 1x Alu-Abschlussprofil 24,8 x 40 x 1.764 mm, 2x Pfostenabstandshalter „Kurz“ 25 mm

Art.-Nr. A09 (Silber)
Art.-Nr. A14 (Anthrazit)

69,95 €/Set

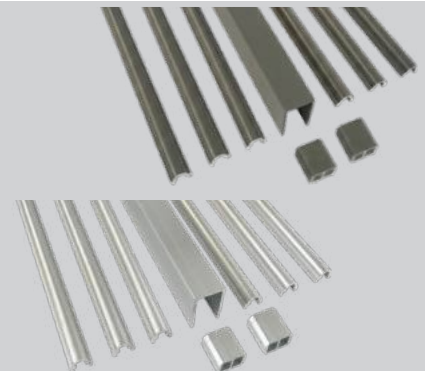



AMELAND

BPC-Steckzaunsystem co-extrudiert

Besonders Pflegeleicht durch Co-Extrudierung mit natürlichem Farbverlauf.

AMELAND, der moderne Klassiker.

- **XL-Lamellen:** Mit einer Höhe von 24,5 cm pro Lamelle erzielen Sie eine ruhige, großzügige Optik mit weniger Fugenanteil.
- **Intelligentes Stecksystem:** Die BPC-Profile werden einfach in die Nut der 68 x 68 mm Aluminiumpfosten eingeschoben. Sie stapeln die Lamellen werkzeuglos übereinander – eine Verschraubung ist nicht notwendig. Das System hält durch Passgenauigkeit und Eigengewicht.



Amethystgrau co-extrudiert



BPC Amethystgrau Zaunfüllung
inkl. 7 BPC-Lamellen co-extrudiert
Maße: ca. 180 x 180 cm

Art.-Nr. K21

199,95 €/Set*

BPC Amethystgrau Tor
Bausatz inkl. Füllung und Beschlägen
Maße: 90 x 175 cm
Art.-Nr. K21TS (Aluminium Silber)
Art.-Nr. K21TA (Aluminium Anthrazit)

679,95 €/Set

BPC Amethystgrau Zaunlamelle

Maße: 20 x 245 cm
Länge: 179,3 cm
Art.-Nr. A21

43,95 €/Stk.

Zubehör

Aluminium Abschlussprofil

Maße: 24,8 x 40 x 1.764 mm

Art.-Nr. A06 (Silber)
Art.-Nr. A11 (Anthrazit)
29,95 €/Stk.

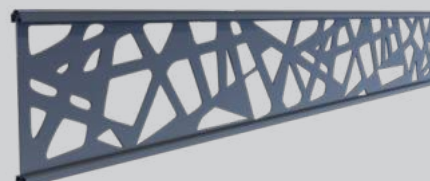
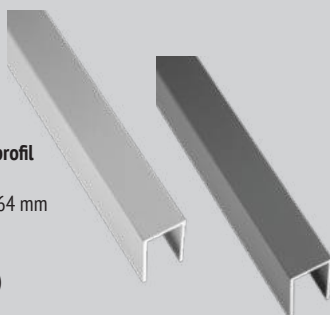

Aluminium Zaunlamelle AMELAND

Dekor: Scalea

inkl. 1 Dekor-Gitter pulverbeschichtet, 2 Adapterleisten

Maße: 20 x 250 x 1.793 mm

Art.-Nr. A115 (Anthrazit)

99,95 €/Stk. (Nicht passend für EXCLUSIVE)





AMELAND EXCLUSIVE

BPC-Steckzaunsystem co-extrudiert mit Aluminium Zwischenleisten

Amethystgrau EXCLUSIVE co-extrudiert, mit Aluminium Zwischenleisten



Beispiel Pfosten Silber



VE 12

Beispiel Pfosten Anthrazit



BPC Amethystgrau Exclusive Tor
Bausatz inkl. Füllung und Beschlägen
Maße: 90 x 175 cm
Art.-Nr. A21ETS (Alu Silber)
Art.-Nr. A21ETA (Alu Anthrazit)

699,95 €/Set



BPC Amethystgrau Exclusive Zaunfüllung
inkl. 7 BPC-Lamellen co-extrudiert, 6 Aluminium Zwischenleisten und Alu-Abschlussprofil
Maße: ca. 180 x 180 cm
Art.-Nr. K21ES (Aluminium Silber)
Art.-Nr. K21EA (Aluminium Anthrazit)
269,95 €/Set*



Das AMELAND Exclusive Leistenset aus Aluminium ermöglicht Ihnen ein nachträgliches Upgrade vom AMELAND auf den AMELAND EXCLUSIVE-Steckzaun!

Zubehör

AMELAND Exclusive Leistenset
Inkl. 6x Alu-Zwischenleisten 20 x 6 (12) x 1.793 mm und 1x Alu-Abschlussprofil 24,8 x 40 x 1.764 mm, 2x Pfostenabstandshalter „Kurz“ 25 mm

Art.-Nr. A09 (Silber)
Art.-Nr. A14 (Anthrazit)

69,95 €/Set

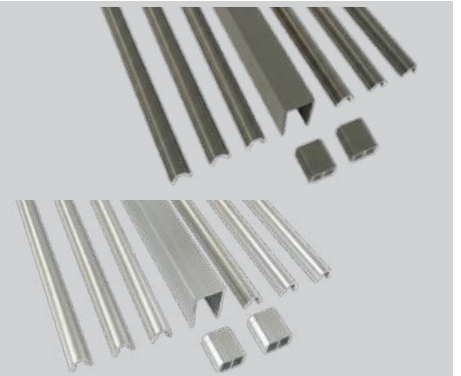

AMELAND

BPC-Steckzaunsystem
co-extrudiert

Mahagoni co-extrudiert



BPC Mahagoni Zaunfüllung
inkl. 7 BPC-Lamellen co-extrudiert
Maße: ca. 180 x 180 cm

Art.-Nr. K22

199,95 €/Set*



BPC Mahagoni Tor
Bausatz inkl. Füllung und Beschlägen
Maße: 90 x 175 cm
Art.-Nr. K22TS (Aluminium Silber)
Art.-Nr. K22TA (Aluminium Anthrazit)

679,95 €/Set



BPC Mahagoni Zaunlamelle

Maße: 20 x 245 cm
Länge: 179,3 cm
Art.-Nr. A22

43,95 €/Stk.

Besonders Pflegeleicht durch Co-Extrudierung mit natürlichem Farbverlauf.

AMELAND, der moderne Klassiker.

- **XL-Lamellen:** Mit einer Höhe von 24,5 cm pro Lamelle erzielen Sie eine ruhige, großzügige Optik mit weniger Fugenanteil.
- **Intelligentes Stecksystem:** Die BPC-Profile werden einfach in die Nut der 68 x 68 mm Aluminiumpfosten eingeschoben. Sie stapeln die Lamellen werkzeuglos übereinander – eine Verschraubung ist nicht notwendig. Das System hält durch Passgenauigkeit und Eigengewicht.



Zubehör

Aluminium Abschlussprofil

Maße: 24,8 x 40 x 1.764 mm

Art.-Nr. A06 (Silber)
Art.-Nr. A11 (Anthrazit)
29,95 €/Stk.

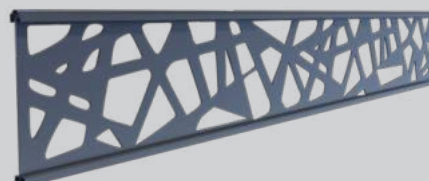
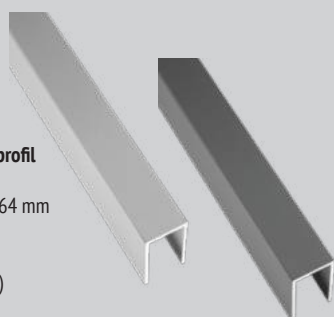

Aluminium Zaunlamelle AMELAND

Dekor: Scalea

inkl. 1 Dekor-Gitter pulverbeschichtet, 2 Adapterleisten

Maße: 20 x 250 x 1.793 mm

Art.-Nr. A115 (Anthrazit)

99,95 €/Stk. (Nicht passend für EXCLUSIVE)





AMELAND EXCLUSIVE

BPC-Steckzaunsystem co-extrudiert mit Aluminium Zwischenleisten

Mahagoni EXCLUSIVE co-extrudiert, mit Aluminium Zwischenleisten



BPC Mahagoni Exclusive Zaunfüllung
inkl. 7 BPC-Lamellen co-extrudiert, 6 Aluminium Zwischenleisten und Alu-Abschlussprofil
Maße: ca. 180 x 180 cm
Art.-Nr. K22ES (Aluminium Silber)
Art.-Nr. K22EA (Aluminium Anthrazit)
269,95 €/Set*

BPC Mahagoni Exclusive Tor
Bausatz inkl. Füllung und Beschlägen
Maße: 90 x 175 cm
Art.-Nr. A22ETS (Alu Silber)
Art.-Nr. A22ETA (Alu Anthrazit)
699,95 €/Set



i Das AMELAND Exclusive Leistenset aus Aluminium ermöglicht Ihnen ein nachträgliches Upgrade vom AMELAND auf den AMELAND EXCLUSIVE-Steckzaun!



Zubehör

AMELAND Exclusive Leistenset
Inkl. 6x Alu-Zwischenleisten 20 x 6 (12) x 1.793 mm und 1x Alu-Abschlussprofil 24,8 x 40 x 1.764 mm, 2x Pfostenabstandshalter „Kurz“ 25 mm

Art.-Nr. A09 (Silber)
Art.-Nr. A14 (Anthrazit)

69,95 €/Set

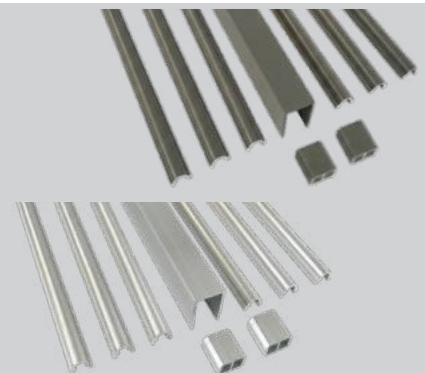

AMELAND WPC-Steckzaunsystem

Anthrazit



WPC Anthrazit Zaunfüllung
inkl. 7 BPC-Lamellen
Maße: ca. 180 x 180 cm
Art.-Nr. K1
169,95 €/Set*



WPC Anthrazit Tor
Bausatz inkl. Füllung und Beschlägen
Maße: 90 x 175 cm
Art.-Nr. A101TS (Aluminium Silber)
Art.-Nr. A101TA (Aluminium Anthrazit)
649,95 €/Set



WPC Anthrazit Zaunlamelle
Maße: 20 x 245 cm
Länge: 179,3 cm
Art.-Nr. A10
34,95 €/Stk.

AMELAND, der moderne Klassiker.

- **XL-Lamellen:** Mit einer Höhe von 24,5 cm pro Lamelle erzielen Sie eine ruhige, großzügige Optik mit weniger Fugenteil.
- **Intelligentes Stecksystem:** Die WPC-Profile werden einfach in die Nut der 68 x 68 mm Aluminiumpfosten eingeschoben. Sie stapeln die Lamellen werkzeuglos übereinander – eine Verschraubung ist nicht notwendig. Das System hält durch Passgenauigkeit und Eigengewicht.



Zubehör

Aluminium Abschlussprofil
Maße: 24,8 x 40 x 1.764 mm
Art.-Nr. A06 (Silber)
Art.-Nr. A11 (Anthrazit)
29,95 €/Stk.

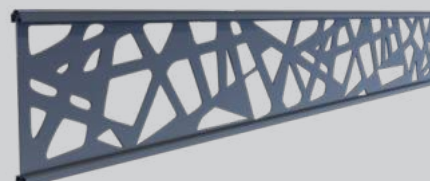
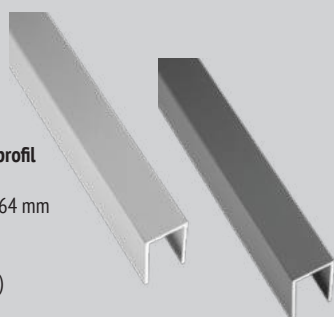

Aluminium Zaunlamelle AMELAND
Dekor: Scalea
inkl. 1 Dekor-Gitter pulverbeschichtet, 2 Adapterleisten
Maße: 20 x 250 x 1.793 mm
Art.-Nr. A115 (Anthrazit)
99,95 €/Stk. (Nicht passend für EXCLUSIVE)





AMELAND EXCLUSIVE

WPC-Steckzaunsystem mit Aluminium Zwischenleisten

Anthrazit EXCLUSIVE mit Aluminium Zwischenleisten



WPC Anthrazit Exclusive Zaunfüllung
inkl. 7 WPC-Lamellen, 6 Aluminium Zwischenleisten und Alu-Abschlussprofil
Maße: ca. 180 x 180 cm
Art.-Nr. K1ES (Aluminium Silber)
Art.-Nr. K1EA (Aluminium Anthrazit)

239,95 €/Set*

WPC Anthrazit Exclusive Tor
Bausatz inkl. Füllung und Beschlägen
Maße: 90 x 175 cm
Art.-Nr. A1ETS (Alu Silber)
Art.-Nr. A1ETA (Alu Anthrazit)

679,95 €/Set



Das AMELAND Exclusive Leistenset aus Aluminium ermöglicht Ihnen ein nachträgliches Upgrade vom AMELAND auf den AMELAND EXCLUSIVE-Steckzaun!



Zubehör

AMELAND Exclusive Leistenset
Inkl. 6x Alu-Zwischenleisten 20 x 6 (12) x 1.793 mm
und 1x Alu-Abschlussprofil 24,8 x 40 x 1.764 mm,
2x Pfostenabstandshalter „Kurz“ 25 mm

Art.-Nr. A09 (Silber)
Art.-Nr. A14 (Anthrazit)

69,95 €/Set



AMELAND WPC-Steckzaunsystem

Schiefergrau



WPC Schiefergrau Zaunfüllung

inkl. 7 BPC-Lamellen
Maße: ca. 180 x 180 cm

Art.-Nr. K15

169,95 €/Set*



WPC Schiefergrau Tor

Bausatz inkl. Füllung und Beschlägen
Maße: 90 x 175 cm
Art.-Nr. A201ARTS (Aluminium Silber)
Art.-Nr. A201ARTA (Aluminium Anthrazit)

649,95 €/Set



WPC Schiefergrau Zaunlamelle

Maße: 20 x 245 cm
Länge: 179,3 cm
Art.-Nr. A20AR

34,95 €/Stk.

AMELAND, der moderne Klassiker.

- **XL-Lamellen:** Mit einer Höhe von 24,5 cm pro Lamelle erzielen Sie eine ruhige, großzügige Optik mit weniger Fugenteil.
- **Intelligentes Stecksystem:** Die WPC-Profile werden einfach in die Nut der 68 x 68 mm Aluminiumpfosten eingeschoben. Sie stapeln die Lamellen werkzeuglos übereinander – eine Verschraubung ist nicht notwendig. Das System hält durch Passgenauigkeit und Eigengewicht.



Zubehör

Aluminium Abschlussprofil

Maße: 24,8 x 40 x 1.764 mm

Art.-Nr. A06 (Silber)
Art.-Nr. A11 (Anthrazit)
29,95 €/Stk.

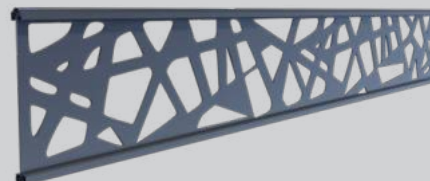
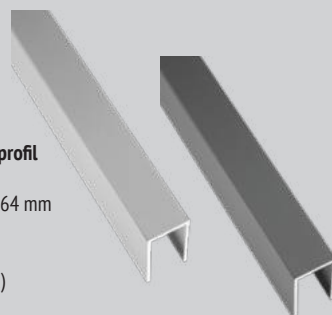

Aluminium Zaunlamelle AMELAND

Dekor: Scalea
inkl. 1 Dekor-Gitter pulverbeschichtet, 2 Adapterleisten
Maße: 20 x 250 x 1.793 mm
Art.-Nr. A115 (Anthrazit)

99,95 €/Stk. (Nicht passend für EXCLUSIVE)





AMELAND EXCLUSIVE

WPC-Steckzaunsystem mit Aluminium Zwischenleisten

Schiefergrau EXCLUSIVE mit Aluminium Zwischenleisten

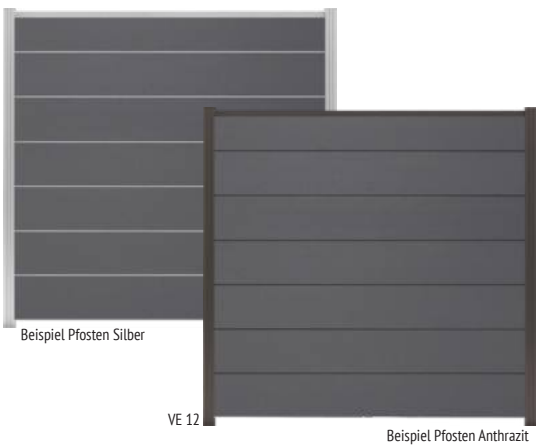

WPC Schiefergrau Exclusive Zaunfüllung

inkl. 7 BPC-Lamellen, 6 Aluminium Zwischenleisten und Alu-Abschlussprofil

Maße: ca. 180 x 180 cm

Art.-Nr. K15ES (Aluminium Silber)

Art.-Nr. K15EA (Aluminium Anthrazit)

239,95 €/Set*

WPC Schiefergrau Exclusive Tor

Bausatz inkl. Füllung und Beschlägen

Maße: 90 x 175 cm

Art.-Nr. A20ETS (Alu Silber)

Art.-Nr. A20ETA (Alu Anthrazit)

679,95 €/Set



Das AMELAND Exclusive Leistenset aus Aluminium ermöglicht Ihnen ein nachträgliches Upgrade vom AMELAND auf den AMELAND EXCLUSIVE-Steckzaun!

Zubehör

AMELAND Exclusive Leistenset

Inkl. 6x Alu-Zwischenleisten 20 x 6 (12) x 1.793 mm
und 1x Alu-Abschlussprofil 24,8 x 40 x 1.764 mm,
2x Pfostenabstandshalter „Kurz“ 25 mm

Art.-Nr. A09 (Silber)

Art.-Nr. A14 (Anthrazit)

69,95 €/Set

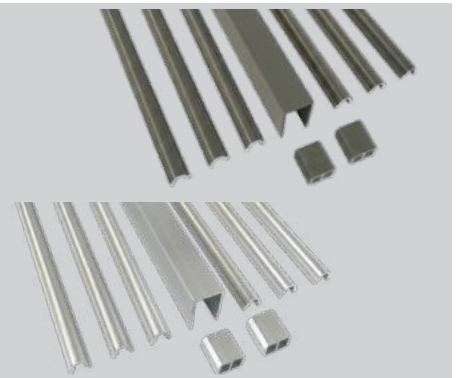



AMELAND BPC-Steckzaunsystem

Farbton Sand-Multicolor (K2) mit Zubehör in Aluminium Anthrazit

AMELAND, der moderne Klassiker.

- **XL- Lamellen:** Mit einer Höhe von 24,5 cm pro Lamelle erzielen Sie eine ruhige, großzügige Optik mit weniger Fugenteil.
- **Intelligentes Stecksystem:** Die BPC-Profile werden einfach in die Nut der 68 x 68 mm Aluminiumpfosten eingeschoben. Sie stapeln die Lamellen werkzeuglos übereinander – eine Verschraubung ist nicht notwendig. Das System hält durch Passgenauigkeit und Eigengewicht.



Sand-Multicolor



BPC Sand-Multicolor Zaunfüllung

inkl. 7 BPC-Lamellen
Maße: ca. 180 x 180 cm

Art.-Nr. K2

199,95 €/Set*



BPC Sand-Multicolor Tor

Bausatz inkl. Füllung und Beschlägen
Maße: 90 x 175 cm
Art.-Nr. A151TS (Aluminium Silber)
Art.-Nr. A151TA (Aluminium Anthrazit)

679,95 €/Set



BPC Sand-Multicolor Zaunlamelle

Maße: 20 x 245 cm
Länge: 179,3 cm
Art.-Nr. A15

39,95 €/Stk.

Zubehör

Aluminium Abschlussprofil

Maße: 24,8 x 40 x 1.764 mm

Art.-Nr. A06 (Silber)
Art.-Nr. A11 (Anthrazit)
29,95 €/Stk.

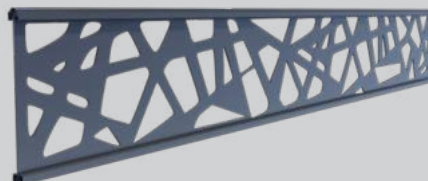
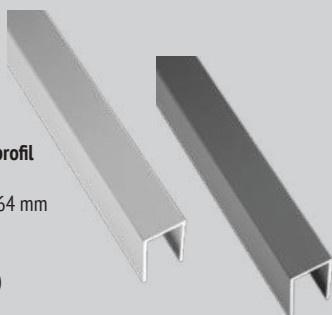

Aluminium Zaunlamelle AMELAND

Dekor: Scalea

inkl. 1 Dekor-Gitter pulverbeschichtet, 2 Adapterleisten
Maße: 20 x 250 x 1.793 mm
Art.-Nr. A115 (Anthrazit)

99,95 €/Stk. (Nicht passend für EXCLUSIVE)



2026
NEUHEIT

AMELAND EXCLUSIVE

BPC-Steckzaunsystem mit Aluminium Zwischenleisten

Sand-Multicolor EXCLUSIVE mit Aluminium Zwischenleisten



Beispiel Pfosten Silber

VE 12



Beispiel Pfosten Anthrazit



BPC Sand-Multicolor Exclusive Zaunfüllung
inkl. 7 BPC-Lamellen, 6 Aluminium Zwischenleisten und Alu-Abschlussprofil
Maße: ca. 180 x 180 cm
Art.-Nr. K2ES (Aluminium Silber)
Art.-Nr. K2EA (Aluminium Anthrazit)

269,95 €/Set*

BPC Sand-Multicolor Exclusive Tor
Bausatz inkl. Füllung und Beschlägen
Maße: 90 x 175 cm
Art.-Nr. A15ETS (Alu Silber)
Art.-Nr. A15ETA (Alu Anthrazit)

699,95 €/Set



Das AMELAND Exclusive Leistenset aus Aluminium ermöglicht Ihnen ein nachträgliches Upgrade vom AMELAND auf den AMELAND EXCLUSIVE-Steckzaun!

Zubehör

AMELAND Exclusive Leistenset

Inkl. 6x Alu-Zwischenleisten 20 x 6 (12) x 1.793 mm
und 1x Alu-Abschlussprofil 24,8 x 40 x 1.764 mm,
2x Pfostenabstandshalter „Kurz“ 25 mm

Art.-Nr. A09 (Silber)
Art.-Nr. A14 (Anthrazit)

69,95 €/Set

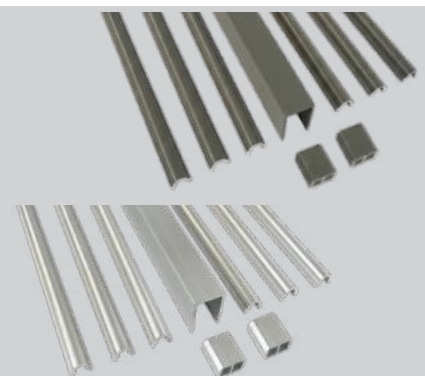



CRAFTWOOD®

– DURABLE WOOD FROM SWEDEN –

Rhombus Steckzaun aus skandinavischer Leinöl-Kiefer mit beidseitig großartiger Optik

Made in Germany

15 Jahre Garantie!**
Bis zu 10 Jahre wartungsfrei!

15

Leinöl-Kiefer Braun



Beispiel Pfosten Anthrazit

VE 27



Beispiel Pfosten Silber

Leinöl-Kiefer Braun Zaunfeld

Steckzaunfüllung 2-teilig, inkl. 4 Verbinder. Einbaufertig farbbehandelt. Aus vormontierten Segmenten à 12 Leinöl-Kiefer Rhombusprofilen und 4 senkrechten Aluröhrchen.

Maße: ca. 180 x 180 cm

Art.-Nr. RH40D

239,95 €/Set*



Beispiel Pfosten Anthrazit

VE 54

Beispiel Pfosten Silber

Leinöl-Kiefer Braun Vorgartenzaun

Steckzaunfüllung 1-teilig, einbaufertig farbbehandelt. Vormontiert aus 12 Leinöl-Kiefer Rhombusprofilen und 4 senkrechten Aluröhrchen.

Maße: ca. 180 x 87 cm

Art.-Nr. RH45D

169,95 €/Stk.*

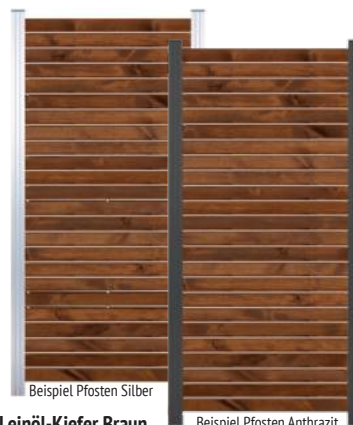

Beispiel Pfosten Silber

Beispiel Pfosten Anthrazit

Leinöl-Kiefer Braun Halbelement

Zaunfüllung 1-teilig mit 3 senkrechten Aluröhrchen

Maße: ca. 81,5 x 180 cm

Art.-Nr. RH50D

169,95 €/Stk.*



Leinöl-Kiefer Braun Tor

Bausatz inkl. Füllung und Beschlägen

Maße: 90 x 175 cm

Art.-Nr. RH45TS (Aluminium Silber)

Art.-Nr. RH45TA (Aluminium Anthrazit)

599,95 €/Set

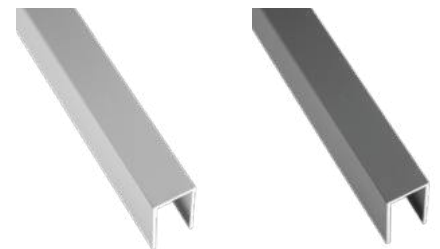

Aluminium Abschlussprofil

Maße: 24,8 x 40 x 1.764 mm

Art.-Nr. A06 (Silber)

Art.-Nr. A11 (Anthrazit)

29,95 €/Stk.



Made in Germany

CRAFTWOOD®
- DURABLE WOOD FROM SWEDEN

CRAFTWOOD®
Farbbehandelt & einbaufertig!

- Farbechtheit 7-10 Jahre.
- skandinavische Leinöl-Kiefer in ausgewählter Sortierung.
- zweifache Behandlung, u. a. Kochen in pigmentiertem Leinöl.
- schneller Aufbau durch vormontierte Elemente.

Leinöl-Kiefer Grau

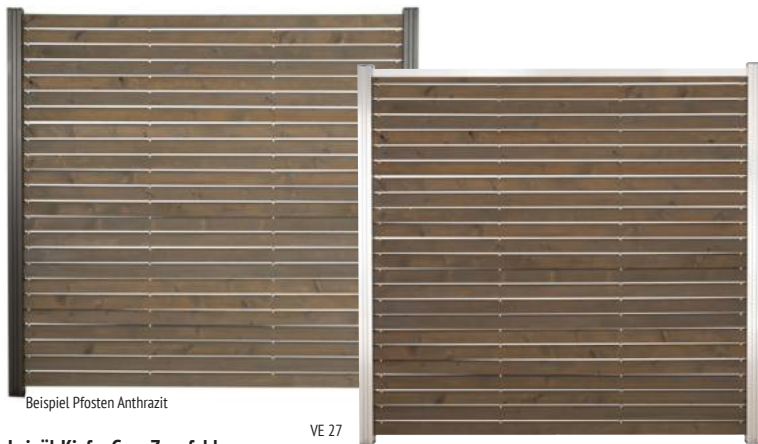

Leinöl-Kiefer Grau Zaunfeld
Steckzaunfüllung 2-teilig, inkl. 4 Verbinder. Einbaufertig farbbehandelt. Aus vormontierten Segmenten à 12 Leinöl-Kiefer Rhombusprofilen und 4 senkrechten Aluröhrchen.
Maße: ca. 180 x 180 cm
Art.-Nr. RH55D
239,95 €/Set*



Leinöl-Kiefer Grau Tor
Bausatz inkl. Füllung und Beschlägen
Maße: 90 x 175 cm
Art.-Nr. RH60TS (Aluminium Silber)
Art.-Nr. RH60TA (Aluminium Anthrazit)
599,95 €/Set



Leinöl-Kiefer Grau Vorgartenzaun
Steckzaunfüllung 1-teilig, einbaufertig farbbehandelt. Vormontiert aus 12 Leinöl-Kiefer Rhombusprofilen und 4 senkrechten Aluröhrchen.
Maße: ca. 180 x 87 cm
Art.-Nr. RH60D
169,95 €/Stk.*



Leinöl-Kiefer Grau Halbelement
Zaunfüllung 1-teilig mit 3 senkrechten Aluröhrchen
Maße: ca. 81,5 x 180 cm
Art.-Nr. RH65D
169,95 €/Stk.*



**** Garantiebedingungen:**
Unter Einhaltung des Nachstreichintervalls mit geeignetem Nachstreichöl nach Herstellerangaben beträgt die Garanzzeit 15 Jahre ab Verkaufsdatum für Schutz gegen Fäulnis und 12 Jahre auf Form und Stabilität der Rhombusleisten

Gewählte Farbzeichnungen entsprechen nicht den RAL-Farbtönen gemäß der RAL-Farbpalette.



GÖTEBURG

Rhombus Steckzaun
aus Lärchenholz

Gestaltungsbeispiel mit Pfosten in Anthrazit

GÖTEBURG Steckzaun mit Rhombusprofilen. Lärche, naturbelassen.

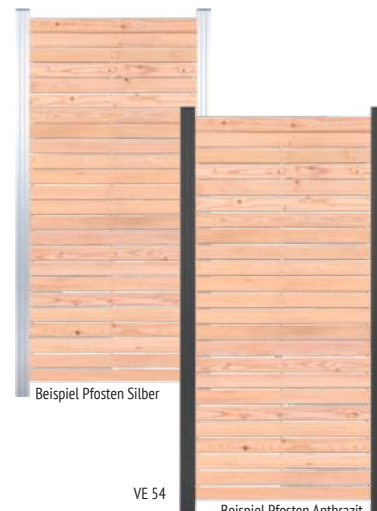

Lärche Zaunfeld
naturbelassen
Steckzaunfüllung 2-teilig, inkl. 4 Verbinder
Aus vormontierten Segmenten à 12 Lärchen Rhombusprofilen
und 4 senkrechten Aluröhrchen.
Maße: ca. 180 x 180 cm
Art.-Nr. RH05DL

199,95 €/Set*

Lärche Halbelement
naturbelassen
Steckzaunfüllung 1-teilig
Einbaufertig vormontiert aus 24 Lärchen
Rhombusprofilen und 3 senkrechten Aluröhrchen.
Maße: ca. 81,5 x 180 cm
Art.-Nr. RH20DL

149,95 €/Stk.*



Natürliche Beständigkeit in Bestform:



Lärchenholz ist bekannt für seine Robustheit und Witterungsbeständigkeit. Unbehandelt entwickelt es mit der Zeit eine edle, silbergraue Patina, die perfekt zu moderner Architektur passt, oder behält geölt einen warmen Holzton.



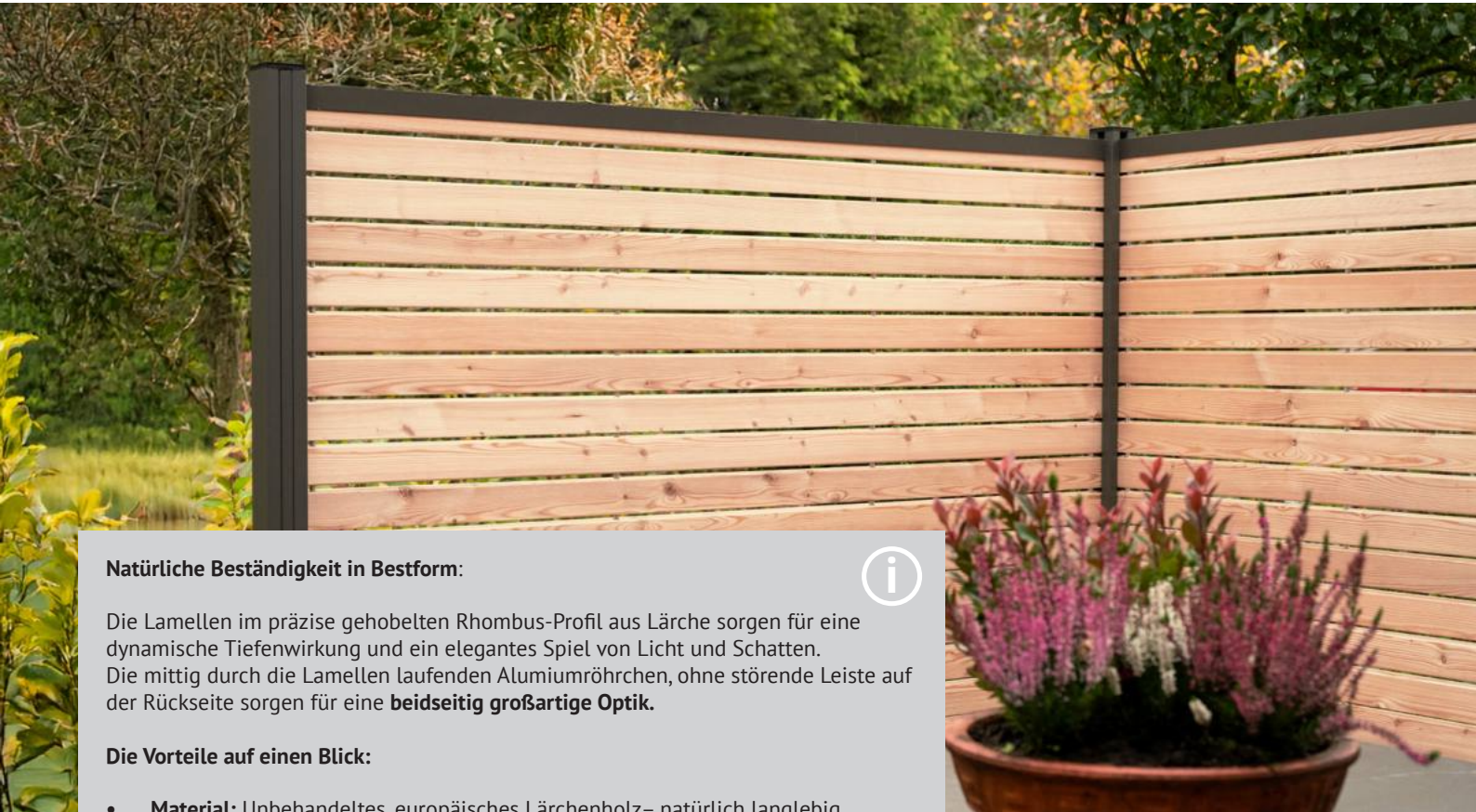

Natürliche Beständigkeit in Bestform:



Die Lamellen im präzise gehobelten Rhombus-Profil aus Lärche sorgen für eine dynamische Tiefenwirkung und ein elegantes Spiel von Licht und Schatten. Die mittig durch die Lamellen laufenden Aluminiumröhrchen, ohne störende Leiste auf der Rückseite sorgen für eine **beidseitig großartige Optik**.

Die Vorteile auf einen Blick:

- **Material:** Unbehandeltes, europäisches Lärchenholz – natürlich langlebig.
- **Design:** Modernes Rhombus-Profil für eine luftige, zeitgemäße Optik.
- **Montage-Wunder:** Schneller Aufbau durch vorgefertigte Segmente.
- **Flexibilität:** Stapelbar als Sichtschutz oder einzeln als halbhoher Zaun nutzbar.
- **Sauberes Finish:** 4 Aluminiumröhrchen als stylische, rostfreie Abstandshalter.

Verwandeln Sie Ihren Garten in eine Wohlfühloase – mit einem Zaunsystem, das so durchdacht ist wie Ihr Zuhause.



Beispiel Pfosten Silber

VE 54

Beispiel Pfosten Anthrazit

Lärche Vorgartenzaun

naturbelassen
Steckzaunfüllung 1-teilig
Einbaufertig vormontiert aus 12 Lärchen Rhombusprofilen
und 4 senkrechten Aluröhrchen.
Maße: ca. 180 x 87 cm
Art.-Nr. RH10DL

119,95 €/Stk.*



Lärche Tor

naturbelassen
Bausatz inkl. Füllung und Beschlägen

Maße: 90 x 175 cm
Art.-Nr. RH20TS (Aluminium Silber)
Art.-Nr. RH20TA (Aluminium Anthrazit)

599,95 €/Set



**Passende
Steckzaunpfosten
& Zubehör finden
Sie auf Seite 36.**

Optional Aluminium Abschlussprofil



Zubehör

Aluminium Abschlussprofil

Maße: 24,8 x 40 x 1.764 mm
Art.-Nr. A06 (Silber)
Art.-Nr. A11 (Anthrazit)

29,95 €/Stk.

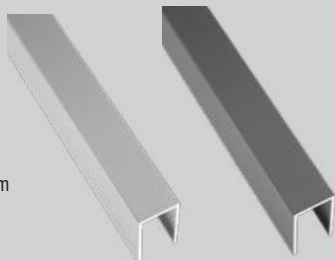

2026
NEUHEIT

MANCHESTER

Steckzaun aus lasiertem Fichtenholz



Das **MANCHESTER** Steckzaunsystem mit seinen einbaufertig lasierten, massiven Zaunprofilen aus Fichtenholz sorgt in Kombination mit den Aluminiumpfosten für einen modernen Kontrast.



Grau lasiert

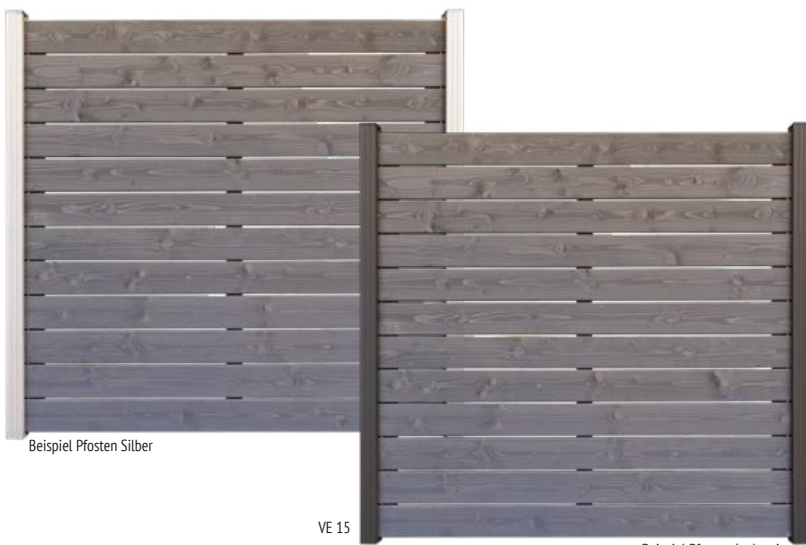

Beispiel Pfosten Silber

VE 15

Beispiel Pfosten Anthrazit

MANCHESTER Steckzaunfüllung

Fichte Hellgrau lasiert, 2-teilig mit je 6 Zaunprofilen ca. 18x140 mm, 3 Riegeln ca. 16x65 mm mit mittigem Steckverbinder, Profile A2 verschraubt, Riegel 35 mm von außen eingerückt

Maße: ca. 179,3 x 174 cm (BxH)

Art.-Nr. MA05

119,95 €/Set*



2026
NEUHEIT



Highlights auf einen Blick



- **Einbaufertig lasiert.**
Kein Vorstreichen oder Nachbehandeln nötig, sofort einsatzbereit.
- **Hochwertiges Fichtenholz.**
Nachhaltig, robust und langlebig.
- **Genial einfaches Steckzaunsystem.**
Einfach einstecken, fertig! Kein Spezialwerkzeug erforderlich.
- **Zwei vorgefertigte Segmente.**
mit je 6 Brettern und 3 stabilisierenden Riegeln.

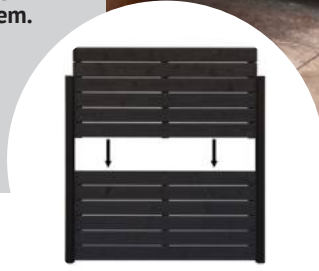

Passende Steckzaunpfosten & Zubehör finden Sie auf Seite 36.

Lärche lasiert

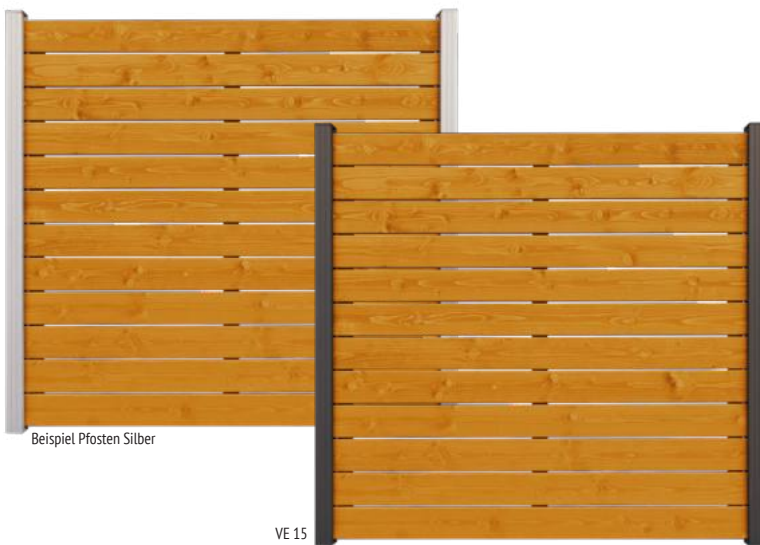

Beispiel Pfosten Silber

VE 15

Beispiel Pfosten Anthrazit

MANCHESTER Steckzaunfüllung
Fichte, lärchefarben lasiert, 2-teilig mit je 6 Zaunprofilen ca. 18x140 mm, 3 Riegeln ca. 16x65 mm mit mittigem Steckverbinder, Profile A2 verschraubt, Riegel ca. 35 mm von außen eingerückt
Maße: ca. 179,3 x 174 cm (BxH)
Art.-Nr. MA10

119,95 €/Set*

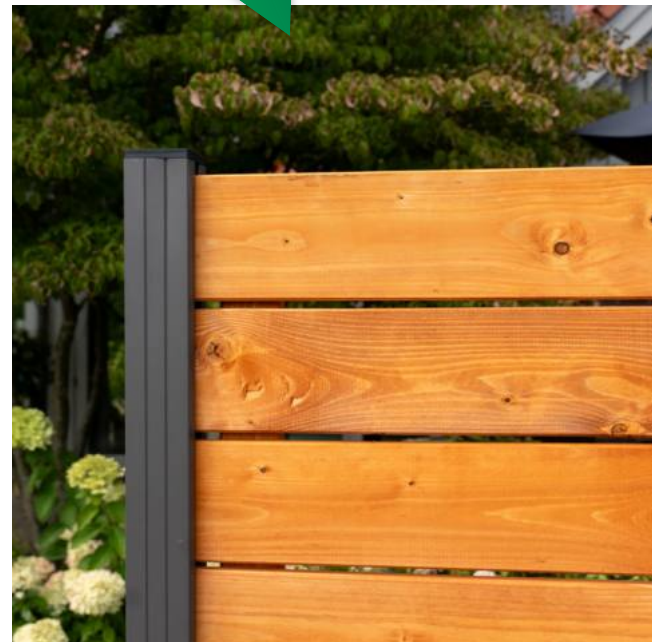

VORGARTENZÄUNE

Steckzaunsystem



Einfache Montage als Steckzaunsystem! 

GÖTEBURG Vorgartenzaun Vertikal

Lärche Rhombus Vorgartenzaun
naturbelassen

Steckzaunfüllung einbaufertig vormontiert aus 24 Lärchen Rhombusprofilen unbehandelt, mit 3 waagerechten Aluröhrchen, inkl. 1x Set Vertikal-Adapterleisten aus Aluminium.
Maße: ca. 175 x 90 cm

Art.-Nr. RH20DVQS (Aluminium Silber)
Art.-Nr. RH20DVQA (Aluminium Anthrazit)

199,95 €/Set*



VE 30

CRAFTWOOD® Vorgartenzaun

– DURABLE WOOD FROM SWEDEN –

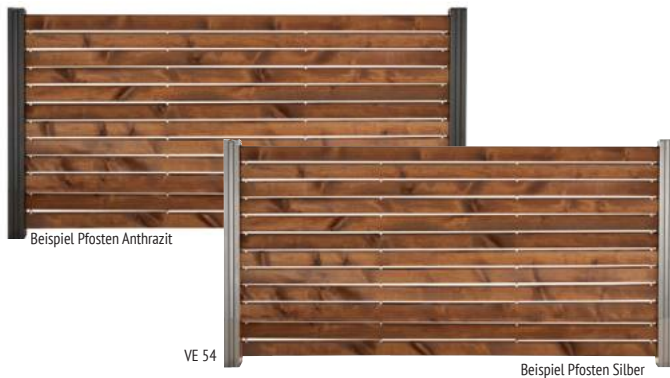

Beispiel Pfosten Anthrazit

VE 54

Beispiel Pfosten Silber

Leinöl-Kiefer Braun
Vorgartenzaun
farbbehandelt

Maße: ca. 180 x 90 cm
Steckzaunfüllung 1-teilig, einbaufertig 2-fach farbbehandelt
Vormontiert aus 12 Leinöl-Kiefer Rhombusprofilen und 4 senkrechten Aluröhrchen.
Art.-Nr. RH45D

169,95 €/Stk.**



Beispiel Pfosten Anthrazit

VE 54

Beispiel Pfosten Silber

Leinöl-Kiefer Grau
Vorgartenzaun
farbbehandelt

Maße: ca. 180 x 90 cm
Steckzaunfüllung 1-teilig, einbaufertig 2-fach farbbehandelt
Vormontiert aus 12 Leinöl-Kiefer Rhombusprofilen und 4 senkrechten Aluröhrchen.
Art.-Nr. RH60D

169,95 €/Stk.**

15 Jahre Garantie!
Bis zu 10 Jahre wartungsfrei!

15

Zubehör Vorgartenzäune



Aluminium Steckzaunpfosten mit 3 Nuten

Verwendbar als Verbindungs-, Eck-, und Abschlusspfosten.
Maße: 68 x 68 mm
Enthalten: 1 Pfosten mit 2 Nut-Abdeckleisten, 3 Bodenabstandshalter, 1 Pfostenkappe aus Kunststoff

97 cm

Art.-Nr. NO130R (Silber)

Art.-Nr. NO135R (Anthrazit)

39,95 €/Stk.

180 cm

Art.-Nr. NO30R (Silber)

Art.-Nr. NO35R (Anthrazit)

69,95 €/Stk.

VE 105

Pfostenträger

massiv zum Aufschrauben
für 68 x 68 mm Steckzaunpfosten
Maße: 150 x 150 x 230 mm (B x T x H)
Material: Stahl, schwarz pulverbeschichtet

Art.-Nr. NO50R

39,95 €/Set.

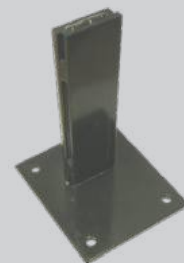

PIEDRA

Gabionensystem für
Steckzäune



Gabione

inklusive Füllung aus gebrochenem Kalkstein
Enthalten: 2 Gitterstabmatten 805 x 1.830 mm, 9 Distanzhalter ca. 120 mm, 1 Füllung ca. 300 – 350 kg Säcke



Steinfüllung:
Gelb
Gitter:
Antra. Pulverbeschichtet

**Gitter Anthrazit
Pulverbeschichtet**
Füllung Kalkstein Gelb
Art.-Nr. GZ101

**Gitter Anthrazit
Pulverbeschichtet**
Füllung Kalkstein
Grau-Anthrazit
Art.-Nr. GZ102

369,95 €/Set

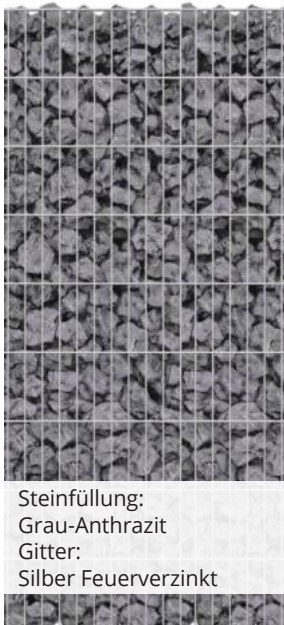

Steinfüllung:
Grau-Anthrazit
Gitter:
Silber Feuerverzinkt

**Gitter Silber
Feuerverzinkt**
Füllung Kalkstein Gelb
Art.-Nr. GZ051

**Gitter Silber
Feuerverzinkt**
Füllung Kalkstein
Grau-Anthrazit
Art.-Nr. GZ052

369,95 €/Set



Kalksteinfüllung Gelb
sehr hartes Jura-Kalkgestein in
heller und
freundlicher Farbe, Naturprodukt
Körnung: 60 – 120 mm



Kalksteinfüllung Grau-Anthrazit
sehr dichtes Ziergestein aus
Kalkstein,
in zeitlos und moderner Farbe,
Naturprodukt
Körnung: 50 – 100 mm

Pfosten

mit Steckzaunaufnahme, inkl. Befestigungsmaterial
Enthalten: 1x Aluminiumpfosten inkl. Kunststoff-Pfostenkappe, 2
x Befestigungsleiste
40 x 1.835 mm, 20 x Pfostenbock Kunststoff, 20 x Edelstahl-
schrauben



Länge: 272 cm
Maße: 40 x 120 mm
Silber: Art.-Nr. GZ40
Anthrazit: Art.-Nr. GZ45

219,95 €/Set

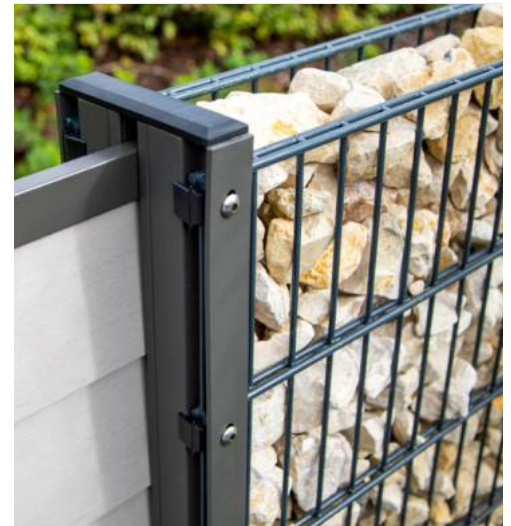

PFOSTEN UND ZUBEHÖR

für Steckzaunsysteme



Detail Aluminium Wandprofil

Aluminium Steckzaunpfosten mit 3 Nuten

Verwendbar als Verbindungs-, Eck-, und Abschlusspfosten. Die verstärkten Pfosten „HD“ sind als Torpfosten vorgesehen.

Maße: 68 x 68 mm

Enthalten: 1 Pfosten mit 2 Nut-Abdeckleisten, 3 Bodenabstandshalter, 1 Pfostenkappe aus Kunststoff

97 cm

180 cm

Art.-Nr. NO130R (Silber)
Art.-Nr. NO135R (Anthrazit)
39,95 €/Stk.

Art.-Nr. NO30R (Silber)
Art.-Nr. NO35R (Anthrazit)
69,95 €/Stk.

239 cm

240 cm HD Torpfosten inkl. Verstärkung
Art.-Nr. NO39HD (Silber)
Art.-Nr. NO44HD (Anthrazit)
139,95 €/Set

Aluminium Steckzaunpfosten mit 2 Nuten

Verwendbar als Verbindungs- und Abschlusspfosten.

Maße: 68 x 68 mm

Enthalten: 1 Pfosten mit 1 Nut-Abdeckleiste, 2 Bodenabstandshalter, 1 Pfostenkappe aus Kunststoff

239 cm

Art.-Nr. NO38 (Silber)
Art.-Nr. NO43 (Anthrazit)
74,95 €/Stk.

Aluminium Wandprofil

Nutprofil für Steckzaunsystem, zur Wandmontage oder Umbau von Standardpfosten zur Aufnahme von 20 mm Steckzaunprofilen.

Maße: 25,2 x 27,4 mm

Enthalten: 1 Aluminium Wandprofil, inkl. 200 mm Bodenabstandshalter

200 cm

Art.-Nr. AW01 (Silber)
Art.-Nr. AW02 (Anthrazit)
49,95 €/Stk.

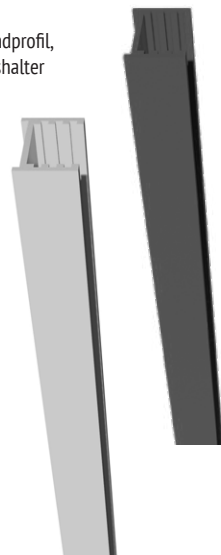

Wichtiger Hinweis:

Zur Erhöhung der Stabilität bei mehreren Zaunelementen kann es hinsichtlich der zu erwartenden Windbelastung, insbesondere bei exponierter Lage, und/oder bei Verwendung von Pfostenankern zum Aufschrauben, bauseits erforderlich sein, Sturmanker (Art.-Nr. EW100) zu montieren.



Sturmanker

zum Aufschrauben
34 mm Rohr, 13 mm Bohrungen
Material: Stahl, verzinkt
Maße: ca. 60 x 245 x 640 mm (B x T x H)

Art.-Nr. EW100
29,95 €/Stk.



Pfostenträger

massiv zum Aufschrauben
für 68 x 68 mm Aluminiumpfosten
Material: Stahl, schwarz pulverbeschichtet
Maße: 150 x 150 x 230 mm (B x T x H)

Art.-Nr. NO50R
39,95 €/Stk.

DESIGNELEMENT

aus Aluminium



AMELAND BPC-Steckzaunsystem mit Pfosten Anthrazit, Abschlussleiste A11 und SCALEA Aluminium Designelement

Design-Dekorelemente aus Aluminiumblech in 60 cm Breite, passend zu allen „GartenLand“ Steckzaunsystemen.



SCALEA Designelement

inkl. 1 Dekor-Gitter und 2 Set Pfosten-Adapterprofile
Aluminium pulverbeschichtet

Maße: 600 x 1.742 x 1,5 mm

Art.-Nr. DE115 (Anthrazit)

199,95 €/Stk.

BELEUCHTUNG

für Steckzäune



LED-Pfostenleiste
senkrecht,
für 68 x 68 mm Steckzaunpfosten,
inkl. Solarpfostenkappe mit
austauschbaren Akkus
Lichtfarbe: 4.000 k

Art.-Nr. N071
89,95 €/Stk.

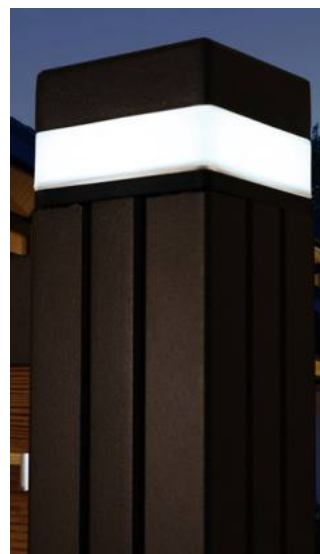

LED-Leucht-Pfostenkappe,
für 68 x 68 mm Steckzaunpfosten
inkl. Solarmodul mit
austauschbaren Akkus
Lichtfarbe: 4.000 k
Maße: 68 x 68 cm

Art.-Nr. N065
44,95 €/Stk.

Die LED-Ambientebeleuchtung N065 (Pfostenkappe) und N071 (Pfosten-Lichtleiste) funktionieren dank integriertem Solarmodul und Akku ohne Stromanschluss. Bei einsetzender Dunkelheit schaltet sich die Beleuchtung automatisch ein. Pro Pfosten kann entweder eine einseitig leuchtende LED-Pfostenbeleuchtung oder eine rundum leuchtende LED-Leuchtpfostenkappe montiert werden.





CLASSICO

WPC Sichtschutzzaun mit Aluminiumrahmen

Der **WPC-Designzaun CLASSICO** besticht durch seine zeitlose Eleganz. Die beidseitig geschliffenen 285 mm extra hohen WPC- Lamellen sind von einem 61 x 40 mm umlaufenden Aluminiumrahmen eingefasst, der durch seine innenliegenden Verstärkungen besonders stabil ist.



Bausatz

VE 24

Vollelement Bausatz

Maße: 180 x 180 cm
Füllung: WPC Anthrazit
Rahmen: Aluminium

Art.-Nr. CO20A (Aluminium Silber)
Art.-Nr. CO80A (Aluminium Anthrazit)

229,95 €/Set*



VE 17

Halbelement

Maße: 90 x 180 cm
Füllung: WPC Anthrazit
Rahmen: Aluminium

Art.-Nr. CO25 (Aluminium Silber)
Art.-Nr. CO85 (Aluminium Anthrazit)

229,95 €/Set



VE 17

Abschlusselement

Maße: 90 x 180/90 cm
Füllung: WPC Anthrazit
Rahmen: Aluminium

Art.-Nr. CO30 (Aluminium Silber)
Art.-Nr. CO90 (Aluminium Anthrazit)

229,95 €/Set



VE 10

Tor Bausatz

inkl. Füllung und Beschlägen
Maße: 90 x 180 cm
Füllung: WPC Anthrazit
Rahmen: Aluminium

Art.-Nr. CO35 (Aluminium Silber)
Art.-Nr. CO95 (Aluminium Anthrazit)

599,95 €/Set

Pfosten und Zubehör CLASSICO und RELAX

Pfosten - Aluminium
inkl. Kunststoff Pfostenkappe

Maße: 68 x 68 x 970 mm
Art.-Nr. AP05 (Silber)
Art.-Nr. AP10 (Anthrazit)
39,95 €/Stk.

Maße: 68 x 68 x 1.860 mm
Art.-Nr. AP15 (Silber)
Art.-Nr. AP20 (Anthrazit)
49,95 €/Stk.

Maße: 68 x 68 x 2.390 mm
Art.-Nr. AP25 (Silber)
Art.-Nr. AP30 (Anthrazit)
59,95 €/Stk.



VE 45

L-Beschlag CLASSICO
Set zu 6 Stück
Material: Aluminium
inkl. 32 Schrauben

Art.-Nr. CO105 (Silber)
Art.-Nr. CO110 (Anthrazit)

21,95 €/Set

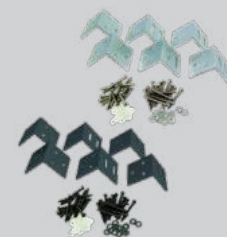

H-Pfostenträger

Länge: ca. 60 cm
Art.-Nr. EW15, 70 mm
Art.-Nr. EW20, 90 mm

21,95 €/Stk.



Pfostenträger

massiv zum Aufschrauben
für 68 x 68 mm Aluminiumpfosten
Material: Stahl, schwarz pulverbeschichtet
Maße: 150 x 150 x 230 mm (B x T x H)

Art.-Nr. NO50R
39,95 €/Stk.





RELAX

WPC Bretterzaun

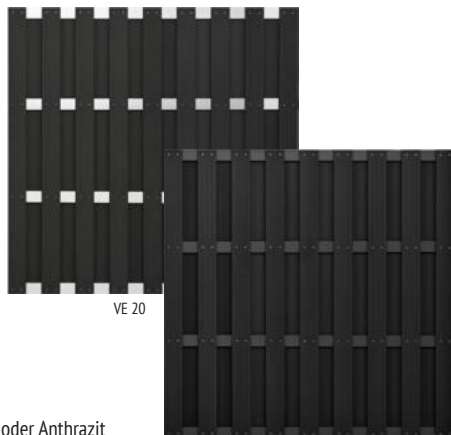

WPC Vollelement

Maße: 180 x 180 cm
Bretter: WPC Anthrazit
Querriegel: Aluminium Silber oder Anthrazit

Art.-Nr. RE054 (Aluminium Silber)
Art.-Nr. RE104 (Aluminium Anthrazit)

129,95 €/Stk.

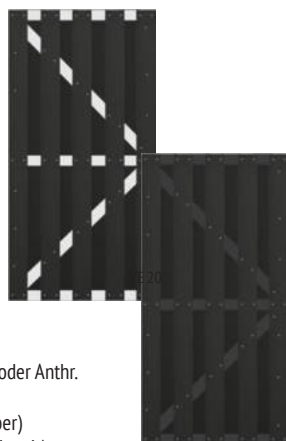

WPC Tor**

Maße: 90 x 180 cm
Bretter: WPC Anthrazit
Querriegel: Aluminium Silber oder Anthr.

Art.-Nr. RE05T (Aluminium Silber)
Art.-Nr. RE10T (Aluminium Anthrazit)

259,95 €/Stk.

Zubehör RELAX

T-Beschlag-Set RELAX

8 Stück inkl. Schrauben
Art.-Nr. RE100RA (Silber)
Art.-Nr. RE105 (Anthrazit)

24,95 €/Set

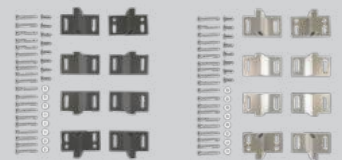

Wichtiger Hinweis:

Zur Erhöhung der Stabilität bei mehreren Zaunelementen kann es hinsichtlich der zu erwartenden Windbelastung, insbesondere bei exponierter Lage, und/oder bei Verwendung von Pfostenankern zum Aufschrauben, bauseits erforderlich sein, Sturmanker (**Art.-Nr. EW100**) zu montieren.



Sturmanker

verzinkt, zum Aufschrauben
 34 mm Rohr, 13 mm Bohrungen
Maße:
 ca. 60 x 245 x 640 mm (B x T x H)
Art.-Nr. EW100

29,95 €/Stk.



Tor-Beschlag-Set RELAX

inkl. Kloben, Schlossschrauben, Einsteckschloss, Profilzylinder, Edelstahl-Anschlagwinkel u. Drücker

Art.-Nr. KE90

249,95 €/Set



SYLT WEIDENZAUN

Sichtschutz aus geflochtenen Weidenruten



Natur pur!

Weidenruten handverarbeitet, geflochten, gesotten und geölt.
Rahmen und Rundstäbe braun lasiert.



VE 25

Maße: ca. 180 x 180 cm

Art.-Nr. S05
99,95 €/Stk.



VE 25

Maße: ca. 120 x 180 cm

Art.-Nr. S10
89,95 €/Stk.

 Zur Befestigung des SYLT Weidenzaun an den Pfosten empfehlen wir optional erhältliche Edelstahlschrauben oder Flechtzaunbeschläge.

Zubehör



Pfosten
Kiefer KDI Braun
mit Rundkopf.
Allseitig gehobelt u. gefast
Maße: 90 x 90 x 1900 mm
Art.-Nr. P100

29,95 €/Stk.



JUIST

Staketen-Rollzaun aus Haselnuss



Rustikal ursprünglich!

Staketen von Hand entrindet, gespalten, angespitzt und an verzinktem Draht befestigt.



VE20

Natürlich und flexibel!



Für unbegrenzte Gestaltungsmöglichkeiten!

Maße: ca. 90 x 500 cm
Staketenabstand ca. 7-9 cm*
Draht Stahl verzinkt

Art.-Nr. J35
69,95 €/Stk.

Zubehör



VE150

Zaunpfahl aus Haselnuss

Länge: ca. 150 cm*
Durchmesser: ca. 6-10 cm*
Art.-Nr. J25

13,95 €/Stk.



- **Haselnussholz**
Leicht, zäh und von Natur aus widerstandsfähig.
- **Von Hand entrindet**
Für eine edle, naturbelassene Anmutung.
- **Verzinkter Spanndraht**
Rostgeschützt und langlebig.
- **Ca. 7-9 cm Staketenabstand**
Blickdurchlässig und harmonisch.
- **5 m Rollenware**
Flexibel und individuell anpassbar.

2026
NEUHEIT



BONANZA

Bohlenzaun aus Lärchenholz

BONANZA Bohlenzaun
Natur pur. Schutz für Generationen.



VE 20

BONANZA Bretterzaun
Lärche, unbehandelt
Bohlen sägerau, unbesäumte Kante*
Maße: ca. 180 x 180 cm
Art.-Nr. B005
149,95 €/Stk.



Charakterstark:
Unbesäumte, sägerau, ca. 19 mm starke Bohlen mit natürlicher Waldkante für eine einzigartige Optik.*

Massiv & Blickdicht:
Wechselseitige Montage an drei starken Querriegeln sorgt für höchste Stabilität und optimale Privatsphäre.

Widerstandsfähig:
Lärche ist von Natur aus extrem witterungsbeständig – ganz ohne chemische Zusätze.



Zubehör

Pfosten
Lärche, unbehandelt
allseitig gehobelt und gefast
gerade gekappt
Maße: 90 x 90 x 2100 mm
Art.-Nr. P136



42,95 €/Stk.

Rundkopf
Maße: 90 x 90 x 1900 mm
Art.-Nr. P135



39,95 €/Stk.

* Es handelt sich um ein Naturprodukt: Abstände, Anzahl, Maße und Form der Bohlen variieren. Die Baumkante kann unterschiedlich ausgeprägt sein.

Gewählte Farbbezeichnungen entsprechen nicht den RAL-Farbtönen gemäß der RAL-Farbpalette.

MAILAND

Bretterzaun aus Lärchenholz

Passende Pfosten
auf Seite 67.

MAILAND Bretterzaun
Zeitlose Eleganz und natürliche Robustheit.

- Europäische Lärche, naturbelassen
- Bretter ca. 18 x 120 mm, glatt gehobelt, Edelstahl verschraubt
- Riegel ca. 35 x 55 mm



Maße: ca. 180 x 180 cm
Art.-Nr. V-MA05

209,95 €/Stk.



Maße: ca. 90 x 180/90 cm
Art.-Nr. V-MA10

169,95 €/Stk.



Maße: ca. 180 x 90 cm
Art.-Nr. V-MA15

169,95 €/Stk.



Ihre Vorteile auf einen Blick:



Naturbelassene Lärche:

Widerstandsfähig, ökologisch und edel.

Wechelseitige Optik:

Blickdicht und dennoch luftdurchlässig
(17 Bretter, ca. 18 x 120 mm).

Exzellentes Finish:

Glatt gehobelt mit sanft abgerundeten Köpfen.

Premium-Montage:

Komplett mit langlebigen Edelstahlschrauben
gefertigt.

Wartungsarm:

Entwickelt im Laufe der Zeit eine silbergraue Edel-
Patina oder behält geölt einen warmen Holzton.

2026
NEUHEIT

RÖMÖ

Rhombus-Sichtschutzzaun
aus Lärchenholz



RÖMÖ

Design trifft Natur! Verwandeln Sie Ihren Außenbereich in eine stilvolle Wohlfühloase

Edle Rhombus-Optik:

Das moderne, abgeschrägte Profil lässt Regenwasser optimal ablaufen und schützt so das Holz auf natürliche Weise.

Perfekte Balance aus Schutz und Leichtigkeit:

Durch den präzisen Lamellenabstand bietet der Zaun einen hervorragenden Sichtschutz, wirkt aber durch die feine Fugengestaltung niemals massiv oder erdrückend. Er lässt den Wind sanft hindurch, was die Standfestigkeit erhöht.

Handwerkliche Präzision:

Alle Profile sind glatt gehobelt und sorgen für eine seidige Haptik sowie eine elegante, saubere Optik. Drei rückseitige Riegel (ca. 18 x 68 mm) sorgen für maximale Stabilität und Verzugfreiheit.



VE 32

RÖMÖ Rhombuszaun Lärche natur,
mit 21 Rhombusprofilen und 3 rückseitigen Riegeln
Rhombusprofil: ca. 18 x 68 mm
Riegel: ca. 18 x 68 mm
Maße: ca. 180 x 180 cm
Art.-Nr. RÖ05

129,00 €/Stk.



VE 16

RÖMÖ Rhombuszaun Lärche natur,
mit 21 Rhombusprofilen und 2 rückseitigen Riegeln
Rhombusprofil: ca. 18 x 68 mm
Riegel: ca. 18 x 68 mm
Maße: ca. 90 x 180 cm
Art.-Nr. RÖ10

99,00 €/Stk.

Zubehör

Pfosten

Lärche, unbehandelt
allseitig gehobelt und gefast

gerade gekappt
Maße: 90 x 90 x 2100 mm
Art.-Nr. P136

42,95 €/Stk.



Rundkopf

Maße: 90 x 90 x 1900 mm
Art.-Nr. P135

39,95 €/Stk.





21 waagrecht angeordnete Leisten erzeugen ein faszinierendes Spiel aus Licht und Schatten



Der **RÖMÖ Sichtschutzzaun** aus naturbelassener, europäischer Lärche vereint moderne Architektur mit der unverfälschten Kraft der Natur.



Die Kraft der Lärche:

Lärche ist eines der härtesten und widerstandsfähigsten Nadelhölzer. Dank des hohen Harzanteils ist dieser Zaun auch ohne chemische Zusätze extrem langlebig und witterungsbeständig. Naturbelassen entwickelt er mit der Zeit eine edle, silbergraue Patina – oder bleibt mit einem Öl-Anstrich im warmen Holzton erhalten.

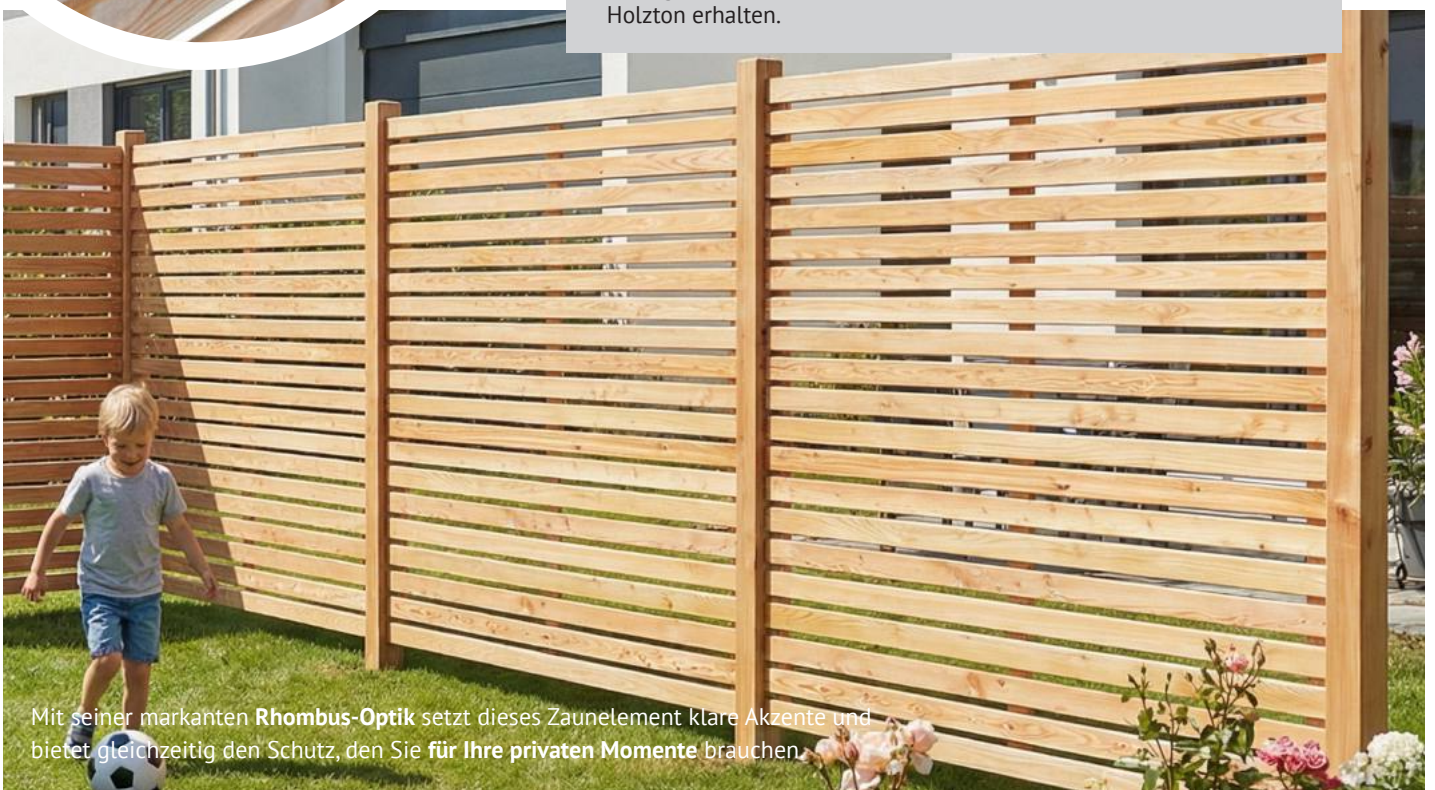

Mit seiner markanten **Rhombus-Optik** setzt dieses Zaunelement klare Akzente und bietet gleichzeitig den Schutz, den Sie für Ihre **privaten Momente** brauchen.

2026
NEUHEIT

SALZBURG DESIGN

Sichtschutz aus
Lärchen-Rhombusprofilen

Extravagante Optik durch teilweise unterbrochene Lamellenführung, fixiert auf 4 senkrechten Riegeln.



Produktdetails



- **Hochwertige Verarbeitung:** Waagerechte Rhombus-Lamellen (ca. 18 x 68 mm).
- **Modernes Fugenbild:** Eleganter Licht- und Luftdurchlass
- **Maximale Stabilität:** Alle Lamellen sind mit Edelstahlschrauben auf stabilen Riegeln (ca. 28 x 68 mm) verschraubt.
- **Produkthighlights:**
 - Resistent gegen Witterung (Europäische Lärche, unbehandelt)
 - Rostfreie Edelstahlverschraubung
 - Glatt gehobelte Oberflächen für eine edle Haptik

SALZBURG DESIGN mit 23 Rhombus-Lamellen



Maße: ca. 180 x 180 cm
Art.-Nr. V-SAD05

239,95 €/Stk.



Maße: ca. 90 x 180 cm
Art.-Nr. V-SAD10

189,95 €/Stk.



SALZBURG DELUXE mit 26 Rhombus-Lamellen

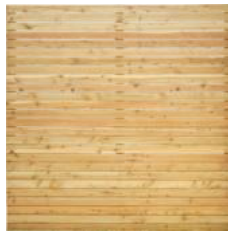

Maße: ca. 180 x 180 cm
Art.-Nr. V-SA05

229,95 €/Stk.

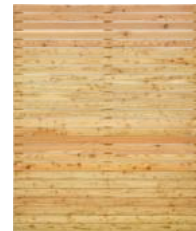

Maße: ca. 150 x 180 cm
Art.-Nr. V-SA10

219,95 €/Stk.



Maße: ca. 90 x 180 cm
Art.-Nr. V-SA15

189,95 €/Stk.



Mit 26 Rhombus-Lamellen nahezu Blickdicht!

SALZBURG DELUXE

Mit 26 Rhombus-Lamellen aus Lärche

Klassisch mit durchlaufenden Lamellen und drei senkrechten Riegeln,

WIEN Staketenzaun aus Lärchenholz

Moderne Geometrie & Langlebigkeit



Auch in Fichte kesseldruckimprägniert erhältlich! (S. 66)

Produktdetails



- Material:**
 Europäische Lärche, naturbelassen (unbehandelt)
 Edelstahl geschraubt (Unsichtbar)
- Aufbau:**
 22 robuste vertikale Staketleisten ca. 35 mm Breite x ca. 55 mm Stärke.
 4 massive Querriegel (ca. 35 x 55 mm) für maximale Verwindungssteifigkeit.
- Besonderheit:**
 Kopf- und Fußenden formschön angeschragt (optimale Wasserableitung/ konstruktiver Holzschutz)
- Rhythmus:**
 Gleichmäßiger Sichtabstand von ca. 42 mm – die perfekte Balance zwischen Privatsphäre und Transparenz.

WIEN Staketenzaun



Maße: ca. 180 x 180 cm
 Art.-Nr. V-WI05

279,95 €/Stk.



Maße: ca. 90 x 180 cm
 Art.-Nr. V-WI10

199,95 €/Stk.

Tor*



Maße: ca. 100 x 180 cm
 Art.-Nr. V-WI15T

209,95 €/Stk.*



Maße: ca. 180 x 90 cm
 Art.-Nr. V-WI20

189,95 €/Stk.



Auch in Fichte kesseldruckimprägniert erhältlich! (S. 66)

Zubehör

Pfosten
 Europäische Lärche, unbehandelt
 schräg gekappt, alls. gehobelt
 Maße: 90 x 90 x 1900 mm
 Art.-Nr. V-PLWI



42,95 €/Stk.

2026
NEUHEIT



NIZZA

Sichtschutz aus europäischer Lärche,
Edel und beständig!

NIZZA Sichtschutz aus europäischer Lärche

Passende Pfosten
auf Seite 67.



Maße: ca. 180 x 180 cm
Art.-Nr. V-NI05

269,95 €/Stk



Maße: ca. 150 x 180 cm
Art.-Nr. V-NI10

259,95 €/Stk



Maße: ca. 90 x 180 cm
Art.-Nr. V-NI15

199,95 €/Stk



Maße: ca. 90 x 180/90 cm
Art.-Nr. V-NI20

199,95 €/Stk.



Maße: ca. 180 x 90 cm
Art.-Nr. V-NI25

199,95 €/Stk



Maße: ca. 180 x 90 cm
Art.-Nr. V-NI30

259,95 €/Stk



Maße: ca. 180 x 180/165 cm
Art.-Nr. V-NI35

299,95 €/Stk.



Maße: ca. 90 x 165/150 cm
Art.-Nr. V-NI40

249,95 €/Stk.



Maße: ca. 90 x 150/135 cm
Art.-Nr. V-NI45

249,95 €/Stk.



Maße: ca. 180 x 180/165 cm
Art.-Nr. V-NI50

279,95 €/Stk.



Maße: ca. 90 x 165/150 cm
Art.-Nr. V-NI55

249,95 €/Stk.



Maße: ca. 180 x 180/165 cm
Art.-Nr. V-NI60

279,95 €/Stk.



Maße: ca. 100 x 180/165 cm
Art.-Nr. V-NI65

249,95 €/Stk.



NIZZA



Passende Pfosten auf Seite 67.

Produktdetails

- Hochwertige Verarbeitung:** Elemente komplett aus massiver Europäischer Lärche (unbehandelt). Mit Edelstahl verschraubt und geklammert.
- Maximale Stabilität:** Rahmen ca. 44 x 88 mm
- Ausführung:**
 - Füllung aus ca. 18 x 120 mm gefasteten Brettern.
 - Gitter aus ca. 9 x 30 mm Leisten mit einer Maschenweite von ca. 80 x 80 mm.
 - Glatt gehobelte Oberflächen für eine edle Haptik.

NIZZA Sichtschutz aus europäischer Lärche



Maße: ca. 180 x 180 cm
Art.-Nr. V-NI70

279,95 €/Stk.



Maße: ca. 150 x 180 cm
Art.-Nr. V-NI75

259,95 €/Stk.



Maße: ca. 120 x 180 cm
Art.-Nr. V-NI80

219,95 €/Stk.



Maße: ca. 180 x 90 cm
Art.-Nr. V-NI85

199,95 €/Stk.



Maße: ca. 90 x 180/90 cm
Art.-Nr. V-NI95

199,95 €/Stk.



Maße: ca. 180 x 90 cm
Art.-Nr. V-NI100

199,95 €/Stk.



Maße: ca. 180 x 150 cm
Art.-Nr. V-NI105

259,95 €/Stk.



Maße: ca. 90 x 180 cm
Art.-Nr. V-NIRG05

199,95 €/Stk.



Maße: ca. 60 x 180 cm
Art.-Nr. V-NIRG10

179,95 €/Stk.



Maße: ca. 60 x 210/180 cm
Art.-Nr. V-NI90

189,95 €/Stk.

Tore



Maße: ca. 100 x 180 cm
Art.-Nr. V-NI110T

219,95 €/Stk.*

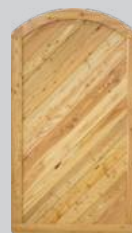

Maße: ca. 100 x 180/165 cm
Art.-Nr. V-NI115T

219,95 €/Stk.*

Tor Beschlagset



Beschlagset
Für rechteckige Tore.
Material: Stahl, verzinkt
Art.-Nr. V-TB3

99,95 €/Set



Beschlagset
Für Rundbogen-Tore.
Material: Stahl verzinkt
Art.-Nr. V-TB5

139,95 €/Set

2026
NEUHEIT



GRAZ

Vorgartenzaun aus europäischer Lärche

Produktdetails



- Material:**
 Europäische Lärche, naturbelassen (unbehandelt)
- Ausführung:**
 - Rahmen ca. 38 x 68 mm
 - Latten im Format ca. 18 x 70 mm
 - Füllung aus ca. 18 x 120 mm Brettern
 - glatt gehobelt
- Verarbeitung:**
 Hochwertige Edelstahlklammerung (rostfrei)
- Eigenschaft:**
 Besonders witterungsbeständig und langlebig durch natürlichen Harzanteil

GRAZ Vorgartenzaun aus Lärche



Zaunfeld
 Maße: ca. 180 x 90 cm
 Art.-Nr. V-GR05

139,95 €/Stk.



Zaunfeld geschwungen
 Maße: ca. 180 x 90/105 cm
 Art.-Nr. V-GR20

164,95 €/Stk.



Tor gerade
 Maße: ca. 90 x 100 cm
 Art.-Nr. V-GR10T

134,95 €/Stk.*



Tor geschwungen
 Maße: ca. 100 x 90/105 cm
 Art.-Nr. V-GR25

149,95 €/Stk.*



Doppeltor
 Maße: ca. 300 x 90/105 cm (2-Teilig)
 Art.-Nr. V-GR15T

229,95 €/Stk.*

Pfosten



Pfosten
 Lärche unbehandelt, Trapezform, gehobelt
 Maße: 9 x 9 x 115 cm
 Art.-Nr. V-PLGR
 34,95 €/Stk



Zubehör

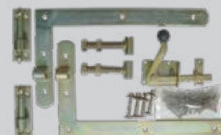

Beschlagset für Tor Einflügelig
 Material: Stahl, verzinkt
 Art.-Nr. V-TB3

99,95 €/Set

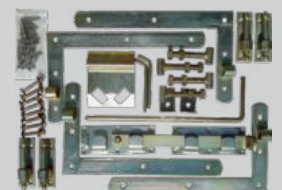

Beschlagset für Tor Zweiflügelig
 Material: Stahl, verzinkt
 Art.-Nr. V-TB2

229,95 €/Set

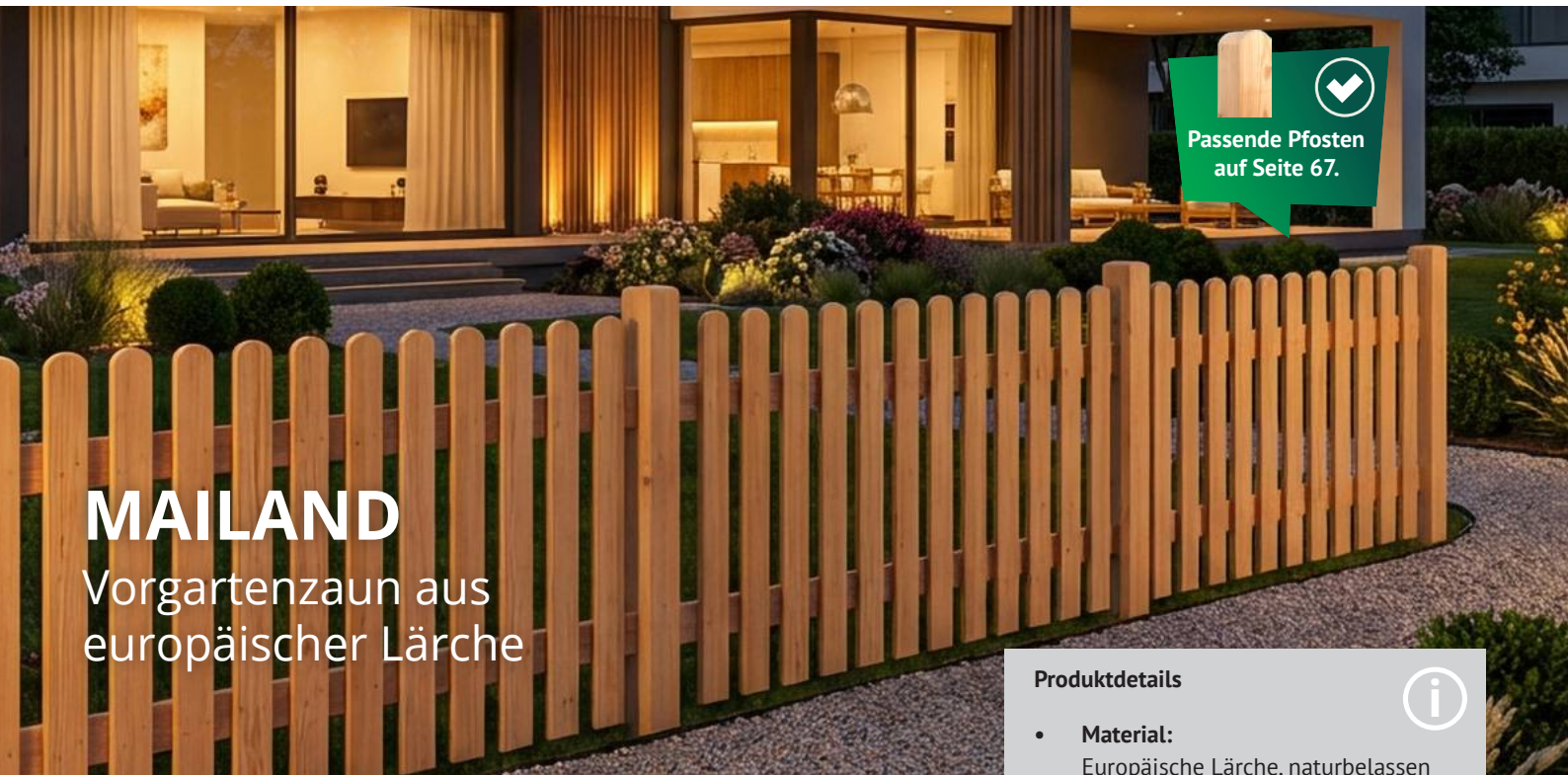

MAILAND

Vorgartenzaun aus europäischer Lärche

Produktdetails



- Material:**
 Europäische Lärche, naturbelassen (unbehandelt)
- Ausführung:**
 - Bretter ca. 18 x 88 mm
 - Riegel ca. 24 x 68 mm
 - glatt gehobelt
- Verarbeitung:**
 Hochwertige Edelstahlklammerung (rostfrei)
- Eigenschaft:**
 Besonders witterungsbeständig und langlebig durch natürlichen Harzanteil

MAILAND Vorgartenzaun aus Lärche



Zaunfeld
 Maße: ca. 180 x 60 cm
 Art.-Nr. V-MAV05

99,95 €/Stk.



Tor
 Maße: ca. 100 x 60 cm
 Art.-Nr. V-MAV05T

99,95 €/Stk.*



Zaunfeld
 Maße: ca. 180 x 80 cm
 Art.-Nr. V-MAV10

109,95 €/Stk.



Tor
 Maße: ca. 100 x 80 cm
 Art.-Nr. V-MAV10T

109,95 €/Stk.*



Zaunfeld
 Maße: ca. 180 x 80 cm
 Art.-Nr. V-MAV15

119,95 €/Stk.



Tor
 Maße: ca. 100 x 100 cm
 Art.-Nr. V-MAV15T

119,95 €/Stk.*



2026
NEUHEIT

VARIO GERADE

Sichtschutz kesseldruckimprägniert,
Rahmen 44 x 44 mm

Produktdetails



- **Material:**
Kiefer, grün kesseldruckimprägniert
- **Ausführung:**
 - Rahmen ca. 44 x 44 mm, gehobelt
 - Lamellen ca. 8 x 95 mm, geriffelt
 - Leisten ca. 12 x 30 mm
 - Gitter ca. 11 x 11 cm
- **Verarbeitung:**
Edelstahl verschraubt und geklammert.

VARIO Dichtzaun aus Kiefer, kesseldruckimprägniert



Maße: ca. 180 x 180 cm
Art.-Nr. V-VA05

79,95 €/Stk.



Maße: ca. 150 x 180 cm
Art.-Nr. V-VA10

79,95 €/Stk.



Maße: ca. 120 x 180 cm
Art.-Nr. V-VA15

79,95 €/Stk.

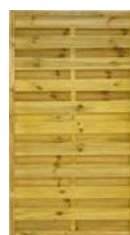

Maße: ca. 100 x 180 cm
Art.-Nr. V-VA20

79,95 €/Stk.



Maße: ca. 90 x 180 cm
Art.-Nr. V-VA25

79,95 €/Stk.



Maße: ca. 60 x 210/180 cm
Art.-Nr. V-VA30

79,95 €/Stk.



Maße: ca. 180 x 150 cm
Art.-Nr. V-VA35

79,95 €/Stk.



Maße: ca. 150 x 150 cm
Art.-Nr. V-VA40

79,95 €/Stk.



Maße: ca. 180 x 120 cm
Art.-Nr. V-VA45

79,95 €/Stk.



Maße: ca. 90 x 180/90 cm
Art.-Nr. V-VA50

79,95 €/Stk.



Maße: ca. 180 x 90 cm
Art.-Nr. V-VA55

79,95 €/Stk.



Maße: ca. 180 x 180 cm
Art.-Nr. V-VA60

89,95 €/Stk.



Maße: ca. 150 x 180 cm
Art.-Nr. V-VA65

89,95 €/Stk.



Maße: ca. 180 x 150 cm
Art.-Nr. V-VA70

89,95 €/Stk.



Maße: ca. 90 x 180 cm
Art.-Nr. V-VA75

89,95 €/Stk.



Maße: ca. 90 x 180/90 cm
Art.-Nr. V-VA80

89,95 €/Stk.



Maße: ca. 180 x 90 cm
Art.-Nr. V-VA85

89,95 €/Stk.



VARIO RUNDBOGEN



VARIO Dichtzaun aus Kiefer, kesseldruckimprägniert



Maße: ca. 180 x 180/160 cm
Art.-Nr. V-VA90

94,95 €/Stk.



Maße: ca. 150 x 180/160 cm
Art.-Nr. V-VA95

94,95 €/Stk.



Maße: ca. 100 x 180/160 cm
Art.-Nr. V-VA100

89,95 €/Stk.



Maße: ca. 90 x 180/160 cm
Art.-Nr. V-VA105

89,95 €/Stk.



Maße: ca. 180 x 150/130 cm
Art.-Nr. V-VA110

94,95 €/Stk.



Maße: ca. 180 x 180/160 cm
Art.-Nr. V-VA115

94,95 €/Stk.



Maße: ca. 180 x 160/140 cm
Art.-Nr. V-VA120

129,95 €/Stk.



Maße: ca. 180 x 180/160 cm
Art.-Nr. V-VA125

129,95 €/Stk.



Maße: ca. 90 x 160/140 cm
Art.-Nr. V-VA130

109,95 €/Stk.



Maße: ca. 90 x 140/120 cm
Art.-Nr. V-VA135

109,95 €/Stk.



Maße: ca. 180 x 180/160 cm
Art.-Nr. V-VA150

109,95 €/Stk.



Maße: ca. 90 x 180/160 cm
Art.-Nr. V-VA155

89,95 €/Stk.



Tore



Maße: ca. 100 x 180 cm
Art.-Nr. V-VA140T

159,95 €/Stk.*



Maße: ca. 100 x 180/160 cm
Art.-Nr. V-VA145T

169,95 €/Stk.*

Tor Beschlagset



Beschlagset
Für rechteckige Tore.
Material: Stahl, verzinkt
Art.-Nr. V-TB3

99,95 €/Set

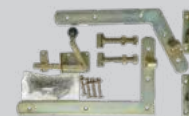

Beschlagset
Für Rundbogen-Tore.
Material: Stahl verzinkt
Art.-Nr. V-TB5

139,95 €/Set

2026
NEUHEIT

VARIO GESCHWUNGEN

Kiefernholz
kesseldruckimprägniert

Produktdetails



- Material:**
Kiefer, grün kesseldruckimprägniert
- Ausführung:**
 - Rahmen ca. 44 x 44 mm, gehobelt
 - Lamellen ca. 8 x 95 mm, geriffelt
 - Leisten ca. 12 x 30 mm
 - Gitter ca. 6 x 6 cm
- Verarbeitung:**
Edelstahl verschraubt und geklammert.

VARIO Dichtzaun aus Kiefer, kesseldruckimprägniert, Gitter 6 x 6 cm



Maße: ca. 90 x 160/140 cm
Art.-Nr. V-VA160

109,95 €/Stk.



Maße: ca. 180 x 180/160 cm
Art.-Nr. V-VA165

149,95 €/Stk.



Maße: ca. 180 x 150/130 cm
Art.-Nr. V-VA170

144,95 €/Stk.



Maße: ca. 180 x 120/100 cm
Art.-Nr. V-VA175

139,95 €/Stk.



Passende Pfosten
auf Seite 67.





VARIO DIAGONAL

VARIO DIAGONAL Dichtzaun aus Kiefer, kesseldruckimprägniert



Maße: ca. 180 x 180/160 cm
Art.-Nr. V-VAD05

149,95 €/Stk.



Maße: ca. 180 x 180 cm
Art.-Nr. V-VAD10

139,95 €/Stk.



Produktdetails

- Material:**
Kiefer, grün kesseldruckimprägniert
- Ausführung:**
 - Rahmen ca. 44 x 44 mm, gehobelt
 - Lamellen ca. 8 x 95 mm, geriffelt
- Verarbeitung:**
Edelstahl verschraubt und geklammert.

Tore



Maße: ca. 100 x 180 cm
Art.-Nr. V-VAD20T

169,95 €/Stk*



Maße: ca. 100 x 180/160 cm
Art.-Nr. V-VA145T

189,95 €/Stk*

Tor Beschlagset



Beschlagset
für rechteckige Tore
Material: Stahl, verzinkt
Art.-Nr. V-TB3

99,95 €/Set



Beschlagset
Für Rundbogen-Tore
Material: Stahl verzinkt
Art.-Nr. V-TB5

139,95 €/Set



2026
NEUHEIT



VARIO RANKGITTER 7X7

Aus kesseldruckimprägniertem Kiefernholz

Produktdetails



- **Material:**
Kiefer, grün kesseldruckimprägniert
- **Massiver Rahmen:**
Ein umlaufender, 44 x 44 mm starker Rahmen sorgt für maximale Verwerfungsfreiheit.
- **Edelstahl-Verschraubung:**
Alle Rahmenverbindungen sind rostfrei mit Edelstahl verschraubt – für eine Optik, die über Jahre hinweg überzeugt.
- **Stabile Gitterstruktur:**
Die 12 x 30 mm starken Streben sind diagonal angeordnet und mit speziellen Edelstahlklammern fixiert, was für eine außergewöhnliche Scherfestigkeit sorgt.

Hochkant oder Waagrecht:

Die rechteckigen Elemente können Sie einfach um 90 Grad gedreht montieren – je nachdem, ob Sie eine elegante hohe Abgrenzung oder einen langen, niedrigen Akzent setzen möchten.

Individuell kombinierbar:

Nutzen Sie die Gitter als Solitär-Rankhilfe oder kombinieren Sie mehrere Felder zu einer durchgehenden Zaunanlage.



VARIO RANKGITTER 7 x 7 cm Gitter



Maße: ca. 180 x 180/160 cm
Art.-Nr. V-RGV05

119,95 €/Stk.



Maße: ca. 100 x 180/160 cm
Art.-Nr. V-RGV10

99,95 €/Stk.

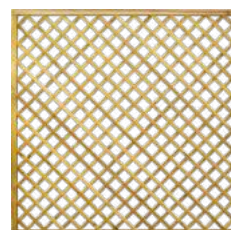

Maße: ca. 180 x 180 cm
Art.-Nr. V-RGV15

109,95 €/Stk.



Maße: ca. 100 x 180 cm
Art.-Nr. V-RGV20

99,95 €/Stk.

VARIO RANKGITTER 11X11

Aus kesseldruckimprägniertem Kiefernholz

Passende Pfosten
auf Seite 67.

Die VARIO 11x11 und 7x7 Rankgitter passen mit ihrem 44 x 44 mm Rahmen besonders gut zu den Sichtschutzzäunen der Seiten 52 - 55.

VARIO RANKGITTER 11 x 11 cm Gitter



Maße: ca. 180 x 180/160 cm
Art.-Nr. V-RGV25

99,95 €/Stk.



Maße: ca. 150 x 180/160 cm
Art.-Nr. V-RGV30

99,95 €/Stk.

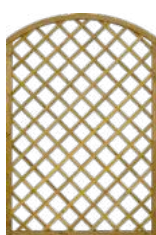

Maße: ca. 120 x 180/160 cm
Art.-Nr. V-RGV35

89,95 €/Stk.

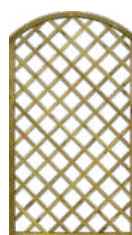

Maße: ca. 100 x 180/160 cm
Art.-Nr. V-RGV40

89,95 €/Stk.



Maße: ca. 90 x 180/160 cm
Art.-Nr. V-RGV45

89,95 €/Stk.



Maße: ca. 60 x 180/160 cm
Art.-Nr. V-RGV50

79,95 €/Stk.

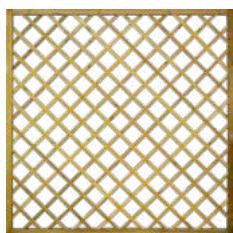

Maße: ca. 180 x 180 cm
Art.-Nr. V-RGV55

99,95 €/Stk.

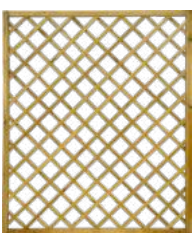

Maße: ca. 150 x 180 cm
Art.-Nr. V-RGV60

99,95 €/Stk.

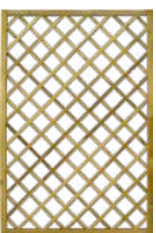

Maße: ca. 120 x 180 cm
Art.-Nr. V-RGV65

89,95 €/Stk.

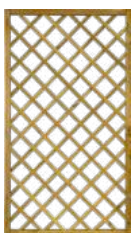

Maße: ca. 100 x 180 cm
Art.-Nr. V-RGV70

89,95 €/Stk.

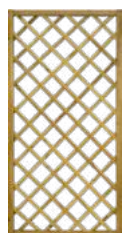

Maße: ca. 90 x 180 cm
Art.-Nr. V-RGV75

89,95 €/Stk.



Maße: ca. 60 x 180 cm
Art.-Nr. V-RGV80

79,95 €/Stk.



Maße: ca. 40 x 180 cm
Art.-Nr. V-RGV85

79,95 €/Stk.



Maße: ca. 60 x 205/180 cm
Art.-Nr. V-RGV90

89,95 €/Stk.

2026
NEUHEIT



VARIO MASSIV

Sichtschutz kesseldruckimprägniert, mit 44 x 68 mm Rahmen



VARIO MASSIV Rahmen 44 x 68 mm, Kiefer kesseldruckimprägniert, Lamellen gehobelt



Maße: ca. 180 x 180 cm
Art.-Nr. V-VAM05

139,95 €/Stk.



Maße: ca. 120 x 180 cm
Art.-Nr. V-VAM15

129,95 €/Stk.



Maße: ca. 90 x 180 cm
Art.-Nr. V-VAM20

119,95 €/Stk.



Maße: ca. 60 x 210/180 cm
Art.-Nr. V-VAM10

99,95 €/Stk.



Maße: ca. 90 x 180/90 cm
Art.-Nr. V-VAM25

119,95 €/Stk.



Maße: ca. 180 x 180 cm
Art.-Nr. V-VAM30

139,95 €/Stk.



Maße: ca. 90 x 180/90 cm
Art.-Nr. V-VAM40

119,95 €/Stk.



Maße: ca. 180 x 90 cm
Art.-Nr. V-VAM45

119,95 €/Stk.



Maße: ca. 90 x 180 cm
Art.-Nr. V-VAM35

129,95 €/Stk.



Maße: ca. 90 x 180 cm
Art.-Nr. V-VAMRG05

149,95 €/Stk.



Maße: ca. 60 x 180 cm
Art.-Nr. V-VAMRG10

129,95 €/Stk.



Maße: ca. 40 x 180 cm
Art.-Nr. V-VAMRG15

109,95 €/Stk.

Produktdetails



- **Material:**
Kiefer, grün kesseldruckimprägniert.
- **Ausführung:**
 - Rahmen ca. 44 x 68 mm, gehobelt
 - Lamellen ca. 8 x 95 mm, gehobelt
 - Leisten ca. 12 x 30 mm
 - Gitter ca. 11 x 11 cm
- **Verarbeitung:**
Edelstahl verschraubt und geklammert.





VARIO MASSIV RUNDBOGEN

VARIO MASSIV Rahmen 44 x 68 mm, Kiefer kesseldruckimprägniert, Lamellen gehobelt



Maße: ca. 180 x 180/195 cm
Art.-Nr. V-VAM50

159,95 €/Stk.



Maße: ca. 90 x 180/195 cm
Art.-Nr. V-VAM55

149,95 €/Stk.



Maße: ca. 180 x 180/165 cm
Art.-Nr. V-VAM60

159,95 €/Stk.



Maße: ca. 90 x 180/165 cm
Art.-Nr. V-VAM65

139,95 €/Stk.



Maße: ca. 90 x 180/134 cm
Art.-Nr. V-VAM70

139,95 €/Stk.



Maße: ca. 90 x 134/90 cm
Art.-Nr. V-VAM75

139,95 €/Stk.



Maße: ca. 180 x 180/ 195 cm
Art.-Nr. V-VAM80

159,95 €/Stk.



Maße: ca. 90 x 180/195 cm
Art.-Nr. V-VAM85

139,95 €/Stk.



Tore



Maße:
ca. 100 x 180 cm
Art.-Nr. V-VAM90T
159,95 €/Stk.*

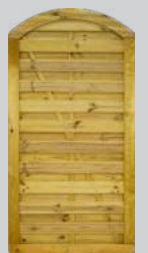

Maße: ca.
100 x 180/195 cm
Art.-Nr. V-VAM95T
179,95 €/Stk.*

Tor Beschlagset



Beschlagset
Für rechteckige Tore.
Material: Stahl, verzinkt
Art.-Nr. V-TB3

99,95 €/Set



Beschlagset
Für Rundbogen-Tore.
Material: Stahl verzinkt
Art.-Nr. V-TB5

139,95 €/Set

2026
NEUHEIT

INNSBRUCK

Fichte, kesseldruckimprägniert
mit 38 x 68 mm Rahmen

INNSBRUCK Premium Sichtschutz aus Fichte

Durch die hochwertige **Kesseldruckimprägnierung** in klassischem Grün ist das Holz bestens gegen Witterungseinflüsse geschützt.

Ein besonderes Qualitätsmerkmal: Das Holz wird vor der Verarbeitung **kammergetrocknet**. Dies reduziert das natürliche Quell- und Schwindverhalten auf ein Minimum und garantiert eine außergewöhnliche Formstabilität.

Die Highlights auf einen Blick:



- **Massiver Rahmen:**
Stabiler, glatt gehobelter Rahmen (ca. 38 x 68 mm) aus Kiefernholz mit harmonisch abgerundeten Ecken.
- **Premium-Material:**
Hochwertiges Fichtenholz, grün kesseldruckimprägniert und für maximale Formstabilität fachgerecht kammergetrocknet.
- **Edles Design:**
Blickdichte, komplett geschlossene Elemente mit dekorativer V-Füllung für maximale Privatsphäre.
- **Feine Optik:**
Glatt gehobelte Füllungsbretter (ca. 17 x 118 mm) mit dekorativer Fase für ein sauberes Fugenbild.
- **Langlebigkeit:**
Rahmen stabil mit Edelstahlschrauben verschraubt; Füllung komplett mit Edelstahlklammern fixiert.
- **Witterungsbeständig:**
Optimaler Schutz vor Fäulnis und Pilzbefall durch tiefenwirksame Imprägnierung.





Passende Pfosten
auf Seite 67.



Maße: ca. 180 x 180 cm
Art.-Nr. V-IN05

209,95 €/Stk.



Maße: ca. 90 x 180 cm
Art.-Nr. V-IN10

179,95 €/Stk.



Maße: ca. 90 x 180/90 cm
Art.-Nr. V-IN15

149,95 €/Stk.



Maße: ca. 180 x 90 cm
Art.-Nr. V-IN20

159,95 €/Stk.

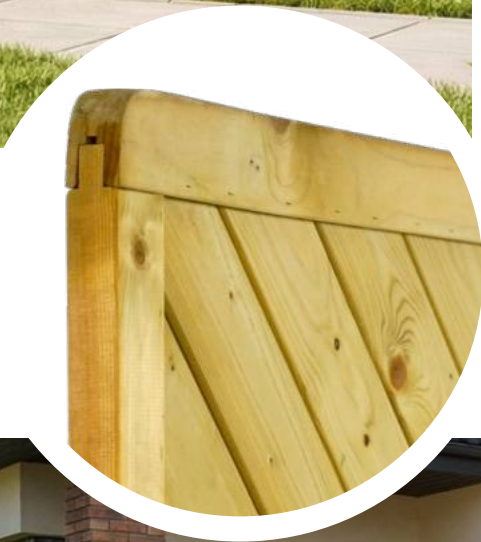

2026
NEUHEIT



INNSBRUCK MASSIV

Sichtschutz kesseldruckimprägniert, mit 44 x 88 mm Rahmen

INNSBRUCK MASSIV Rahmen 44 x 88 mm, Fichte kesseldruckimprägniert



Maße: ca. 180 x 180 cm
Art.-Nr. V-INM05

219,95 €/Stk.



Maße: ca. 150 x 180 cm
Art.-Nr. V-INM15

219,95 €/Stk.



Maße: ca. 120 x 180 cm
Art.-Nr. V-INM20

179,95 €/Stk.



Maße: ca. 90 x 180 cm
Art.-Nr. V-INM30

159,95 €/Stk.



Maße: ca. 180 x 150 cm
Art.-Nr. V-INM25

219,95 €/Stk.



Maße: ca. 180 x 90 cm
Art.-Nr. V-INM40

159,95 €/Stk.



Maße: ca. 60 x 210/180 cm
Art.-Nr. V-INM10

159,95 €/Stk.



Maße: ca. 90 x 180/90 cm
Art.-Nr. V-INM35

159,95 €/Stk.

Die Highlights auf einen Blick:



- **Edles Design:** Blickdichte, komplett geschlossene Elemente mit dekorativer V-Füllung für maximale Privatsphäre.
- **Premium-Material:** Hochwertiges Fichtenholz, grün kesseldruckimprägniert und für maximale Formstabilität fachgerecht kammergetrocknet.
- **Massiver Rahmen:** Stabiler, glatt gehobelter Rahmen (44 x 88 mm) aus Kiefernholz mit harmonisch abgerundeten Ecken.
- **Feine Optik:** Glatt gehobelte Füllungsbretter (18 x 118 mm) mit dekorativer Fase für ein sauberes Fugenbild.
- **Langlebigkeit:** Rahmen stabil mit Edelstahlschrauben verschraubt und zusätzlich Edelstahlgeklammert; Füllung komplett mit Edelstahlklammern fixiert.
- **Witterungsbeständig:** Optimaler Schutz vor Fäulnis und Pilzbefall durch tiefenwirksame Imprägnierung.



INNSBRUCK MASSIV



 **Passende Pfosten auf Seite 67.**

 Dank der Verwendung von **Edelstahl**-Verbindungen bleibt Ihr Zaun dauerhaft **rostfrei** und stabil – ein treuer Begleiter für viele Jahre.

Die **glatt gehobelten Oberflächen** und die sanft abgerundeten Ecken des Rahmens schmeicheln nicht nur dem Auge, sondern auch der Haptik.



Maße: ca. 180 x 180 cm
Art.-Nr. V-INM45

219,95 €/Stk.



Maße: ca. 90 x 180 cm
Art.-Nr. V-INM50

199,95 €/Stk.



Maße: ca. 90 x 180/90 cm
Art.-Nr. V-INM55

179,95 €/Stk.



Maße: ca. 180 x 90 cm
Art.-Nr. V-INM60

179,95 €/Stk.



Gitter ca. 80 x 80 mm mit 9 x 30 mm Streben

Tore

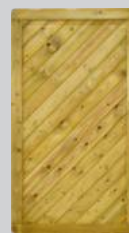

Maße:
ca. 100 x 180 cm
Art.-Nr. V-INM65T
189,95 €/Stk.*



Maße: ca.
100 x 180/165 cm
Art.-Nr. V-INM70T
209,95 €/Stk.*

Tor Beschlagset

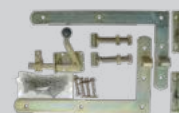

Beschlagset
Für rechteckige Tore.
Material: Stahl, verzinkt
Art.-Nr. V-TB3

99,95 €/Set



Beschlagset
Für Rundbogen-Tore.
Material: Stahl verzinkt
Art.-Nr. V-TB5

139,95 €/Set

2026
NEUHEIT



INNSBRUCK MASSIV

Fichte, kesseldruckimprägniert,
mit 44 x 88 mm Rahmen



Rankstäbe
aus 9 x 30 mm Leisten

INNSBRUCK MASSIV Rahmen 44 x 88 mm, Fichte kesseldruckimprägniert



Maße: ca. 180 x 180/165 cm
Art.-Nr. V-INM75

229,95 €/Stk.



Maße: ca. 100 x 180/165 cm
Art.-Nr. V-INM80

189,95 €/Stk.



Maße: ca. 90 x 165/135 cm
Art.-Nr. V-INM85

189,95 €/Stk.



Maße: ca. 180 x 180/165 cm
Art.-Nr. V-INM90

239,95 €/Stk.



Maße: ca. 120 x 180/165 cm
Art.-Nr. V-INM95

199,95 €/Stk.



Maße: ca. 100 x 180/165 cm
Art.-Nr. V-INM100

179,95 €/Stk.



Passende Pfosten
auf Seite 67.

Tore



Maße: ca.
100 x 180 cm
Art.-Nr. V-INM65T
189,95 €/Stk.*

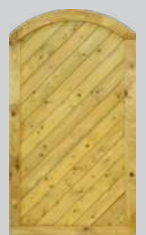

Maße: ca.
100 x 180/165 cm
Art.-Nr. V-INM70T
209,95 €/Stk.*

Tor Beschlagset

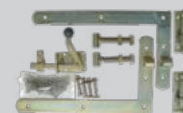

Beschlagset
Für rechteckige Tore.
Material: Stahl, verzinkt
Art.-Nr. V-TB3

99,95 €/Set



Beschlagset
Für Rundbogen-Tore.
Material: Stahl verzinkt
Art.-Nr. V-TB5

139,95 €/Set

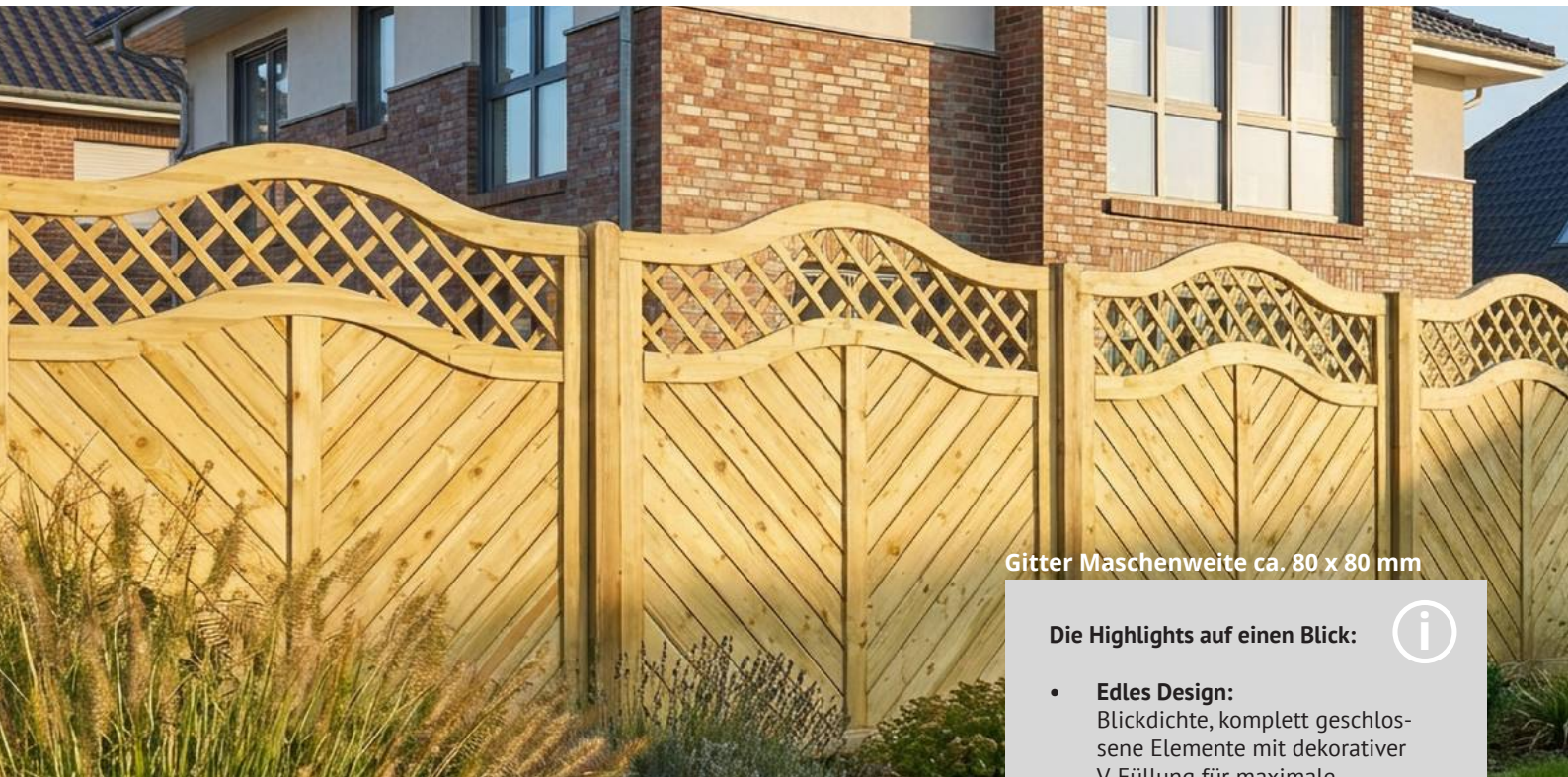

Gitter Maschenweite ca. 80 x 80 mm

Die Highlights auf einen Blick:



- **Edles Design:** Blickdichte, komplett geschlossene Elemente mit dekorativer V-Füllung für maximale Privatsphäre.
- **Premium-Material:** Hochwertiges Fichtenholz, grün kesseldruckimprägniert und für maximale Formstabilität fachgerecht kammergetrocknet.
- **Massiver Rahmen:** Stabiler, glatt gehobelter Rahmen (44 x 88 mm) aus Fichtenholz mit harmonisch abgerundeten Ecken.
- **Feine Optik:** Glatt gehobelte Füllungsbretter (18 x 118 mm) mit dekorativer Fuge für ein sauberes Fugenbild.
- **Langlebigkeit:** Rahmen stabil mit Edelstahlschrauben verschraubt und zusätzlich Edelstahl-geklammert; Füllung komplett mit Edelstahlklammern fixiert.
- **Witterungsbeständig:** Optimaler Schutz vor Fäulnis und Pilzbefall durch tiefenwirksame Imprägnierung.

INNSBRUCK MASSIV Rahmen 44 x 88 mm, Fichte kesseldruckimprägniert



Maße: ca. 180 x 180/165 cm
Art.-Nr. V-INM105

259,95 €/Stk.



Maße: ca. 90 x 165/150 cm
Art.-Nr. V-INM110

199,95 €/Stk.



Maße: ca. 90 x 150/135 cm
Art.-Nr. V-INM115

189,95 €/Stk.



Maße: ca. 180 x 180/165 cm
Art.-Nr. V-INM120

239,95 €/Stk.



Maße: ca. 90 x 165/150cm
Art.-Nr. V-INM125

199,95 €/Stk.



Passende Pfosten
auf Seite 67.



2026
NEUHEIT



BERGAMO

Staketenzaun kesseldruckimprägniert

Passende Pfosten auf S. 67 (Art. V-PKBE)

BERGAMO Produktdetails



- Material:**
 Fichte, grün kesseldruckimprägniert
 Edelstahl geschraubt (Unsichtbar).
- Aufbau:**
 22 robuste vertikale Staketeneleisten
 ca. 35 mm Breite x ca. 55 mm Stärke.
 4 massive Querriegel (ca. 35 x 55 mm)
 für maximale Verwindungssteifigkeit.
- Besonderheit:**
 Kopf- und Fußenden formschön an-
 geschrägt (optimale Wasserableitung/
 konstruktiver Holzschutz).
- Rhythmus:**
 Gleichmäßiger Sichtabstand von ca. 42
 mm – die perfekte Balance zwischen
 Privatsphäre und Transparenz.



BERGAMO STAKETENZAUN

Gefertigt aus massiver Fichte kesseldruckimprägniert, mit 22 senkrechten Staketen und 4 Riegeln.



Maße: ca. 180 x 180 cm
Art-Nr. V-BE05

229,95 €/Stk.



Maße: ca. 90 x 180 cm
Art-Nr. V-BE10

169,95 €/Stk.



Maße: ca. 100 x 180 cm
Art-Nr. V-BE15

199,95 €/Stk.*

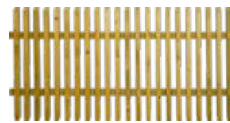

Maße: ca. 180 x 90 cm
Art-Nr. V-BE20

169,95 €/Stk.

LINZ Produktdetails



- Material:**
 Fichte, grün kesseldruckimprägniert.
- Ausführung:**
 - Rahmen ca. 35 x 68 mm, gehobelt.
 - Lamellen ca. 12 x 88 mm, gehobelt, in „Jalousieform“ schräg angeordnet.
- Verarbeitung:**
 Edelstahl verschraubt und geklammert.

LINZ Jalousiezaun

LINZ

Jalousiezaun
Fichte kesseldruckimprägniert



Maße: ca. 180 x 180 cm
Art-Nr. V-LI05

209,95 €/Stk.



Maße: ca. 90 x 180 cm
Art-Nr. V-LI10

149,95 €/Stk.



Lamellen in Jalousieform angeordnet
Blickdicht, aber nicht luftdicht!

PFOSTEN für Holzzäune



Pfosten Lärche

Unbehandelt, allseitig gehobelt u. gefast.



Lärche, Rundkopf

Maße [mm]	Länge [mm]	Art.-Nr.	€/Stk.
90 x 90	1000	V-PLR910	27,95
90 x 90	1900	V-PLR919	39,95



Pfosten Fichte/Kiefer

Kreuzholz, kesseldruckimprägniert, allseitig gehobelt und gefast.



Kiefer, Kdi grün, rechtwinklig gekappt

Maße [mm]	Länge [mm]	Art.-Nr.	€/Stk.
70 x 70	900	V-PK79	13,95
70 x 70	1000	V-PK710	14,95
70 x 70	1800	V-PK718	18,95
70 x 70	2100	V-PK721	20,95
70 x 70	2400	V-PK724	21,95
70 x 70	2700	V-PK727	25,95



Kiefer, Kdi grün, rechtwinklig gekappt

Maße [mm]	Länge [mm]	Art.-Nr.	€/Stk.
90 x 90	1000	V-PK910	17,95
90 x 90	1800	V-PK918	23,95
90 x 90	2100	V-PK921	26,95
90 x 90	2400	V-PK924	29,95
90 x 90	2700	V-PK927	34,95



Lärche, schräg gekappt

Maße [mm]	Länge [mm]	Art.-Nr.	€/Stk.
90 x 90	1900	V-PLWI	42,95



Fichte, Kdi grün, schräg gekappt

Maße [mm]	Länge [mm]	Art.-Nr.	€/Stk.
90 x 90	1900	V-PKBE	29,95



Kiefer, Kdi grün, Rundkopf

Maße [mm]	Länge [mm]	Art.-Nr.	€/Stk.
90 x 90	900	V-PKR99	17,95
90 x 90	1900	V-PKR919	25,95



Lärche, 4-Seitig angeschrägt

Maße [mm]	Länge [mm]	Art.-Nr.	€/Stk.
90 x 90	1150	V-PLGR	34,95

Pfostenabdeckungen

Ausführung: Kugelkopf
Fichte Kdi grün, 7 x 7 cm
Art.-Nr. V-PA7

19,95 €/Stk.



Ausführung: Kugelkopf
Fichte Kdi grün, 9 x 9 cm
Art.-Nr. V-PA9

21,95 €/Stk.



Kiefer, Kdi Braun, Rundkopf

Maße [mm]	Länge [mm]	Art.-Nr.	€/Stk.
90 x 90	1900	P100	29,95

2026
NEUHEIT



BPC HOCHBEETE

Gärtnern auf höchstem Niveau

Hochbeet SHADOWLINE

Entdecken Sie die perfekte Kombination aus moderner Optik und kompromissloser Robustheit.



Hochbeet SHADOWLINE

Ausführung: BPC Anthrazit, Bausatz
Aluminium Anthrazit
Maße: ca. 150 x 70 x 67,5 cm (BxTxH)
Art.-Nr. HB205

169,95 €/Stk.*



Hochbeet SHADOWLINE

Ausführung: BPC Anthrazit, Bausatz
Aluminium Silber
Maße: ca. 150 x 70 x 67,5 cm (BxTxH)
Art.-Nr. HB210

169,95 €/Stk.*

Kein Streichen, kein Verrotten – nur pures Gärtnerglück!



Unsere BPC-Hochbeete SHADOWLINE und CLASSIC mit 20 mm starken Lamellen und edlen Alu-Eckprofilen sind das Upgrade für jeden Außenbereich. In elegantem Anthrazit gehalten und kinderleicht aufzubauen!



HOCHWERTIGES BPC Material

- Pflegeleicht
- Wetterbeständig
- Langlebig





Hochbeet CLASSIC

Struktur und Eleganz für eine entspannte Gartensaison.
Ein echtes Statement in Sachen Gartengestaltung!



Hochbeet CLASSIC

Ausführung: BPC Anthrazit, Bausatz
Aluminium Anthrazit
Maße: ca. 150 x 70 x 75 cm (BxTxH)
Art.-Nr. HB215

169,95 €/Stk.*



Hochbeet CLASSIC

Ausführung: BPC Anthrazit, Bausatz
Aluminium Silber
Maße: ca. 150 x 70 x 75 cm (BxTxH)
Art.-Nr. HB220

169,95 €/Stk.*



Produktdetails

Hochbeet SHADOWLINE und CLASSIC

- Material**
Seitenwände: BPC (Bambus-Polymer-Verbundwerkstoff), extrem langlebig.
- Wandstärke:**
20 mm Hohlkammerprofile für maximale Stabilität.
- Farbe BPC-Lamellen:**
Anthrazit.
- Eckprofile:**
Hochwertiges Aluminium, abgerundet (Wahlweise Silber eloxiert oder Anthrazit pulverbeschichtet).
- Bauweise:**
Unten offen (ideal für natürlichen Wasserabzug und Bodenkontakt).
- Lieferumfang:**
Vollständiger Bausatz* inkl. aller Montageschrauben.



NOVA

Co-extrudierte Terrassendiele mit natürlicher Holzstruktur

Die NOVA-Terrassendiele ist besonders pflegeleicht und widerstandsfähig.

Der leichte Kompositkern aus Polymer und Bambus sowie die robuste Beschichtung aus einem Acryl-Polymer verleiht dieser Terrassendiele eine besondere Kratzfestigkeit und eine realistische Holzstruktur bei optimaler UV-Beständigkeit und Farbstabilität!

Die NOVA-Terrassendiele verleiht Ihrer Terrasse einen optisch hochwertigen Look und verwandelt diese in eine Wohlfühl-oase.

- Hochwertig
- UV-beständig
- Langlebig
- Pflegeleicht

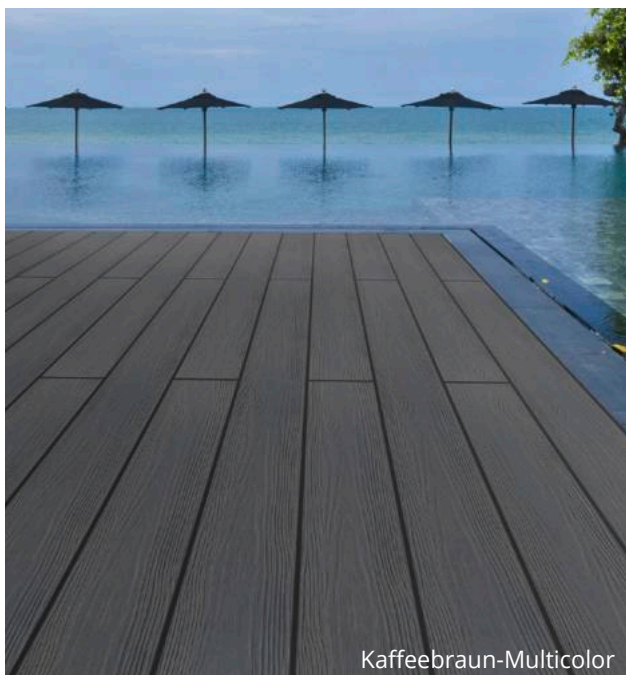

Kaffeebraun-Multicolor



Grau-Multicolor

NOVA Terrassendiele

- Massivprofil co-extrudiert
- einseitig geprägte Holzstruktur

21 x 140 mm



Garapa-Multicolor



VE 160 (300 cm)
VE 160 (400 cm)
VE 136 (500 cm)

Garapa-Multicolor

Maße: 21 x 140 mm
Art.-Nr. NOVA205 (300 cm)
NOVA210 (400 cm)
NOVA215 (500 cm)

22,95 €/lfm

21 x 190 mm



VE 100 (300 cm)
VE 100 (400 cm)
VE 90 (500 cm)

Garapa-Multicolor

Maße: 21 x 190 mm
Art.-Nr. NOVA305 (300 cm)
NOVA310 (400 cm)
NOVA315 (500 cm)

22,95 €/lfm



Grau-Multicolor



Grau-Multicolor

Maße: 21 x 140 mm
Art.-Nr. NOVA220 (300 cm)
NOVA225 (400 cm)
NOVA230 (500 cm)

22,95 €/lfm



Grau-Multicolor

Maße: 21 x 190 mm
Art.-Nr. NOVA320 (300 cm)
NOVA325 (400 cm)
NOVA330 (500 cm)

22,95 €/lfm



Nebelgrau-Multicolor



Nebelgrau-Multicolor

Maße: 21 x 140 mm
Art.-Nr. NOVA250 (300 cm)
NOVA255 (400 cm)
NOVA260 (500 cm)

22,95 €/lfm



Nebelgrau-Multicolor

Maße: 21 x 190 mm
Art.-Nr. NOVA350 (300 cm)
NOVA355 (400 cm)
NOVA360 (500 cm)

22,95 €/lfm



Kaffeebraun-Multicolor



Kaffeebraun-Multicolor

Maße: 21 x 140 mm
Art.-Nr. NOVA235 (300 cm)
NOVA240 (400 cm)
NOVA245 (500 cm)

22,95 €/lfm



Kaffeebraun-Multicolor

Maße: 21 x 190 mm
Art.-Nr. NOVA335 (300 cm)
NOVA340 (400 cm)
NOVA345 (500 cm)

22,95 €/lfm



ADVANCE

Co-extrudiert mit geprägter Holzstruktur

Co-extrudierte Terrassendielen in der Kombination aus natürlichen Farbverläufen und geprägten Oberflächenstrukturen sind besonders empfehlenswert bei teilbewitterten Flächen wie z. B. unter Terrassendächern oder unter Dachüberständen, zudem pflegeleicht und einfach zu reinigen.



ADVANCE Terrassendiele

Massivprofil co-extrudiert – Kombiprofil mit zwei unterschiedlich geprägten Holzstrukturen



VE 112 (300 cm)
VE 96 (400 cm)
VE 80 (500 cm)

Pebble-Grey Bicolor
Holzstruktur/Glatt
Maße: 20 x 140 mm
Art.-Nr. AD800 (300 cm)
AD805 (400 cm)
AD810 (500 cm)

13,95 €/lfm



VE 112 (300 cm)
VE 96 (400 cm)
VE 80 (500 cm)

Loft-Grey Bicolor
Holzstruktur/Glatt
Maße: 20 x 140 mm
Art.-Nr. AD815 (300 cm)
AD820 (400 cm)
AD825 (500 cm)

13,95 €/lfm



VE 112 (300 cm)
VE 96 (400 cm)
VE 80 (500 cm)

Walnut Bicolor
Holzstruktur/Glatt
Maße: 20 x 140 mm
Art.-Nr. AD830 (300 cm)
AD835 (400 cm)
AD840 (500 cm)

13,95 €/lfm

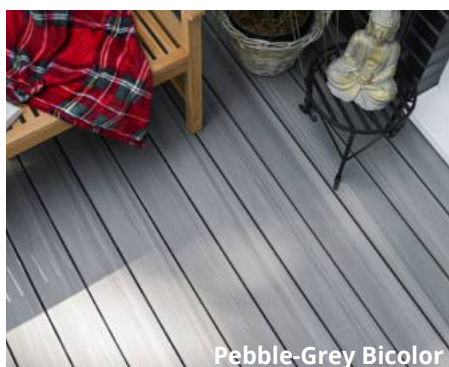

Pebble-Grey Bicolor

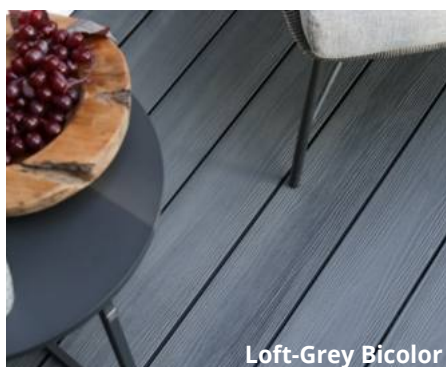

Loft-Grey Bicolor



Pebble Grey Holzstruktur



BPC CLASSIC

Natürliche Optik und
lange Haltbarkeit

BPC CLASSIC Terrassendiele

Hohlkammerprofil – Feinriffelung geschliffen/glatt geschliffen



VE 208 (300 cm)
VE 128 (400 cm)
VE 112 (500 cm)

Schokobraun

Maße: 21 x 140 mm
Art.-Nr. AB105 (300 cm)
AB110 (400 cm)
AB115 (500 cm)

6,95 €/lfm



VE 208 (300 cm)
VE 128 (400 cm)
VE 112 (500 cm)

Anthrazit

Maße: 21 x 140 mm
Art.-Nr. AB120 (300 cm)
AB125 (400 cm)
AB130 (500 cm)

6,95 €/lfm

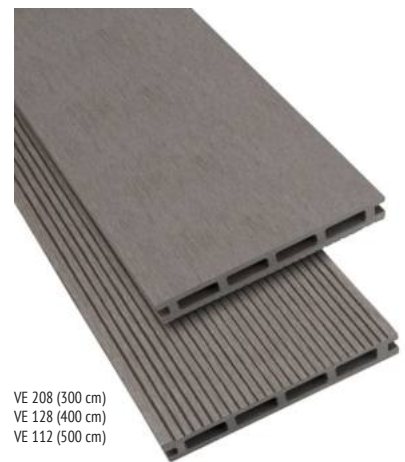

VE 208 (300 cm)
VE 128 (400 cm)
VE 112 (500 cm)

Silbergrau

Maße: 21 x 140 mm
Art.-Nr. AB135 (300 cm)
AB140 (400 cm)
AB145 (500 cm)

6,95 €/lfm

BPC VINTAGE

Klassik trifft pflegeleicht

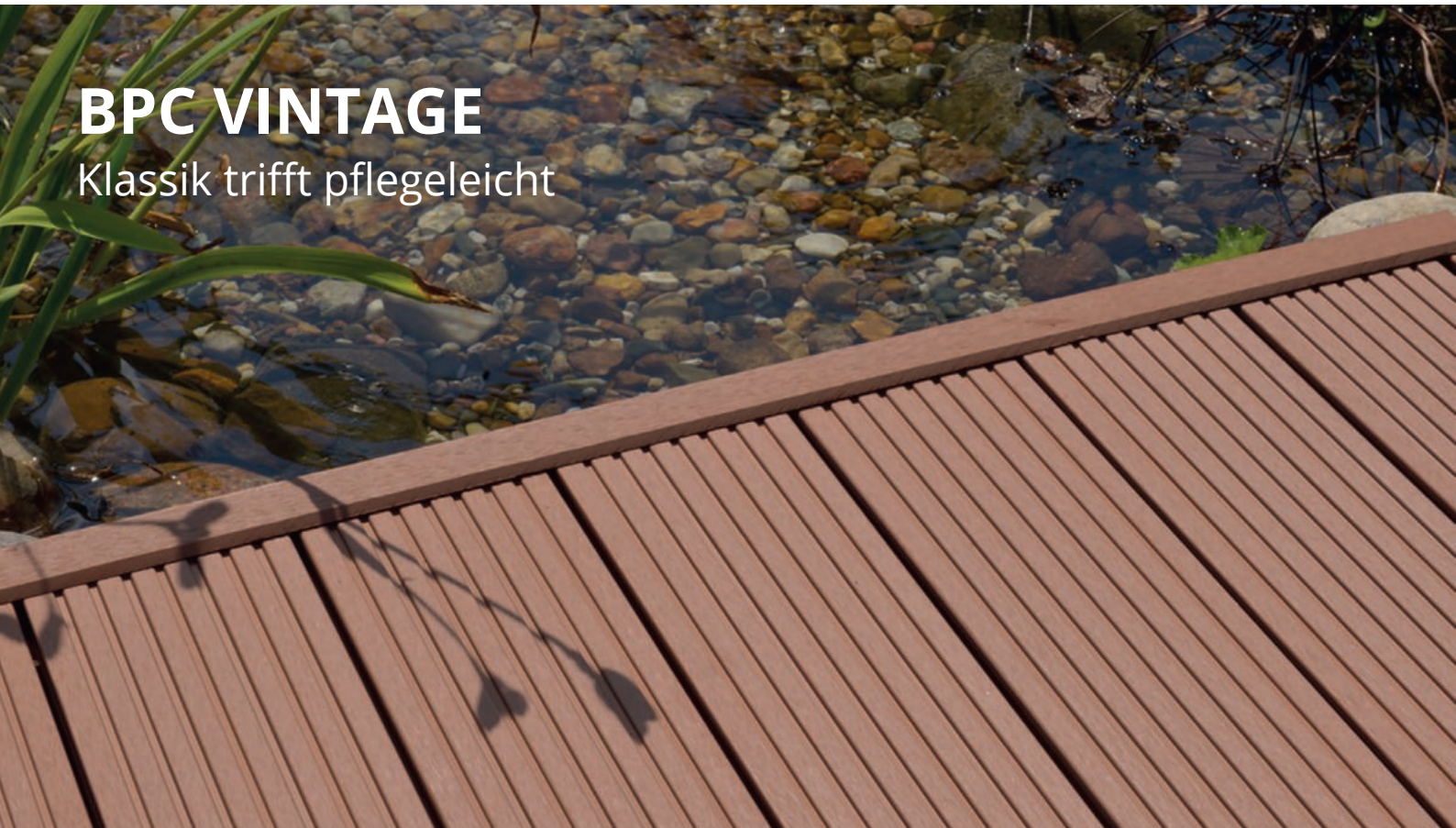

BPC VINTAGE Terrassendiele

Hohlkammerprofil, einseitig 7-Rillen gebürstet und geschliffen, andere Seite Feinriffelung geschliffen



VE 154 (290 cm)
VE 112 (400 cm)
VE 112 (500 cm)

Schokobraun

Maße: 25 x 145 mm
Art.-Nr. BG15 (290 cm)
BG20 (400 cm)
BG25 (500 cm)

8,95 €/lfm



VE 154 (290 cm)
VE 112 (400 cm)
VE 112 (500 cm)

Anthrazit

Maße: 25 x 145 mm
Art.-Nr. BG30 (290 cm)
BG35 (400 cm)
BG40 (500 cm)

8,95 €/lfm



VE 154 (290 cm)
VE 112 (400 cm)
VE 112 (500 cm)

Silbergrau

Maße: 25 x 145 mm
Art.-Nr. BG45 (290 cm)
BG50 (400 cm)
BG55 (500 cm)

8,95 €/lfm



Silbergrau Feinriffelung

BPC VINTAGE MASSIV

Klassik trifft pflegeleicht



BPC VINTAGE MASSIV Terrassendiele

Massivprofil, einseitig 7-Rillen gebürstet und geschliffen, andere Seite Feinriffelung geschliffen

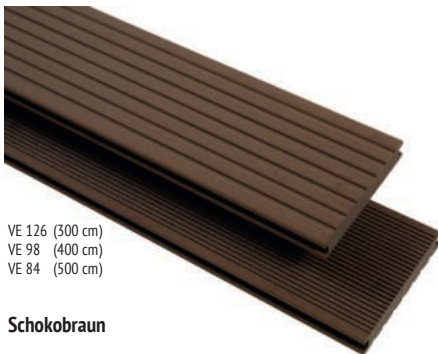

VE 126 (300 cm)
VE 98 (400 cm)
VE 84 (500 cm)

Schokobraun

Maße: 20 x 145 mm
Art.-Nr. BG215 (300 cm)
BG220 (400 cm)
BG225 (500 cm)

11,95 €/lfm

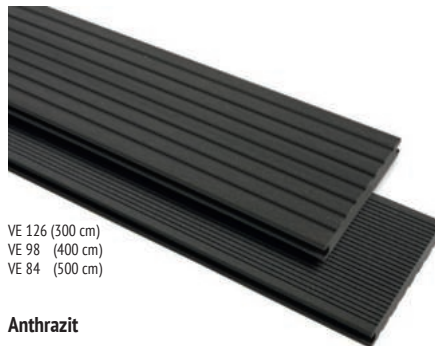

VE 126 (300 cm)
VE 98 (400 cm)
VE 84 (500 cm)

Anthrazit

Maße: 20 x 145 mm
Art.-Nr. BG230 (300 cm)
BG235 (400 cm)
BG240 (500 cm)

11,95 €/lfm

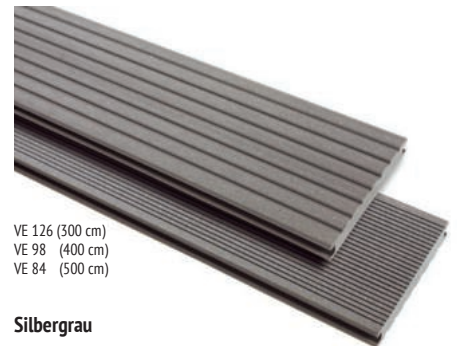

VE 126 (300 cm)
VE 98 (400 cm)
VE 84 (500 cm)

Silbergrau

Maße: 20 x 145 mm
Art.-Nr. BG245 (300 cm)
BG250 (400 cm)
BG255 (500 cm)

11,95 €/lfm

Massivprofil, einseitig 7-Rillen gebürstet und geschliffen, andere Seite glatt geschliffen

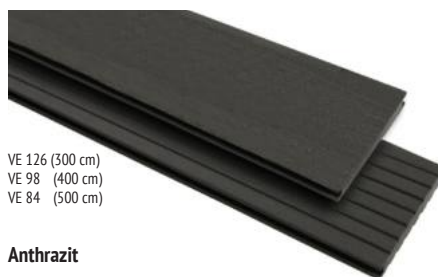

VE 126 (300 cm)
VE 98 (400 cm)
VE 84 (500 cm)

Anthrazit

Maße: 20 x 145 mm
Art.-Nr. BG430 (300 cm)
BG435 (400 cm)
BG440 (500 cm)

11,95 €/lfm

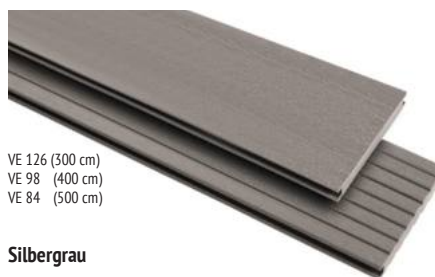

VE 126 (300 cm)
VE 98 (400 cm)
VE 84 (500 cm)

Silbergrau

Maße: 20 x 145 mm
Art.-Nr. BG445 (300 cm)
BG450 (400 cm)
BG455 (500 cm)

11,95 €/lfm



Anthrazit glatt geschliffen



TERRASSENBAU

So gelingt der Bau Ihrer Terrasse!

Terrassen Stellschrauben



VE 1/30/480

Stelzlager
Verstellbereich: 35–60 mm
Art.-Nr. TZ35E

6,49 €/Stk.



VE 1/30/360

Stelzlager
Verstellbereich: 60–115 mm
Art.-Nr. TZ60E

7,49 €/Stk.



VE 1/15/180

Stelzlager
Verstellbereich: 115–220 mm
Art.-Nr. TZ115E

9,49 €/Stk.



Stelzlager Verlängerung
Höhe: 50 mm
Art.-Nr. TZ50E

4,49 €/Stk.

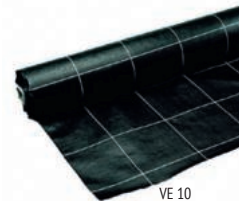

VE 10

Schutzvlies Schwarz
Breite: 200 cm
50 m Rolle
Art.-Nr. TZ307

2,49 €/m²

Terrassenpads

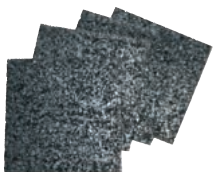

Terrassenpads

Material: Gummigranulat
Maße: 3 x 90 x 90 mm
Paket: à 40 Stk.
Art.-Nr. TZ05

14,95 €/Paket

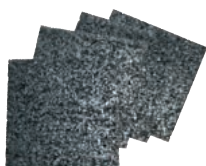

Terrassenpads

Material: Gummigranulat
Maße: 8 x 90 x 90 mm
Paket: à 24 Stk.
Art.-Nr. TZ10

11,95 €/Paket

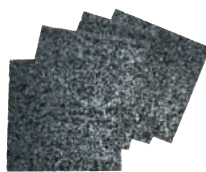

Terrassenpads

Material: Gummigranulat
Maße: 20 x 90 x 90 mm
Paket: à 12 Stk.
Art.-Nr. TZ15

12,95 €/Paket

Terrassenpads
Granulatrolle

Material: Gummigranulat
Maße: 8 x 77 x 2.300 mm
Rolle
Art.-Nr. TZ20

11,49 €/Stk.





Unterkonstruktion

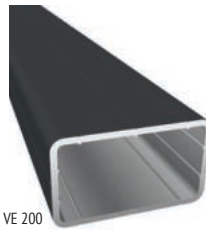

VE 200
Unterkonstruktion Aluminium Schwarz
 pulverbeschichtet, Kanten gerundet

Maße: 29 x 49 mm
Längen: 290 cm
Art-Nr. BG305

14,95 €/lfm



VE 200
Einsteckverbinder für Endlosverlegung

pressblank, gerundete Kanten

Länge: 40 cm
Art-Nr. BG335

2,99 €/Stk.



Spezialklebstoff Alu auf Stein

Murexin MS-K88 Express
 Kartusche 290 ml

Art-Nr. TZ306

31,49 €/Stk.

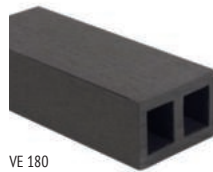

VE 180
BPC-Unterkonstruktion, Anthrazit

Maße: 40 x 60 mm
Länge: 360 cm
Art-Nr. BG300

7,95 €/lfm



Montageband zur Rutschsicherung
 zur Rutschsicherung
 19 mm breit, beidseitig selbstklebend
 Rolle à 50 m
Art-Nr. TZ305

69,95 €/Stk.

Befestigungsclips



VE 69
Verbindungsclips

250 Clips im Kunsstoffeimer
 inkl. 250 Torxschrauben und
 1 spez. Langbit
Art-Nr. BG318

165,85 €/Paket



VE 24
Verbindungsclips

50 Clips im Karton, inkl. 50 Torx-
 schrauben, schwarz beschichtet
Art-Nr. BG3171

35,95€/Paket



VE 24
Start-/Endclip

Edelstahl, 25 Clips im Karton
 inkl. 25 Torxschrauben
 schwarz beschichtet
Art-Nr. BG3271

23,95 €/Paket



Langbit
 speziell abgerundeter
 Langbit T20

Art-Nr. BG319

2,99 €/Stk.

Abschlussprofile

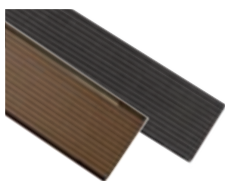

BPC-Abschlussprofil

Maße: 10 x 65 mm
Länge: 360 cm
Art-Nr. BG313 (Schokobraun)
Art-Nr. BG314 (Anthrazit)

6,29 €/lfm

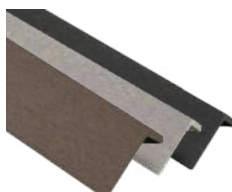

BPC-Abschlusswinkel

Maße: 40 x 60 mm
Länge: 360 cm
Art-Nr. BG134 (Schokobraun)
Art-Nr. BG133 (Anthrazit)
Art-Nr. BG135 (Silbergrau)

6,29 €/lfm

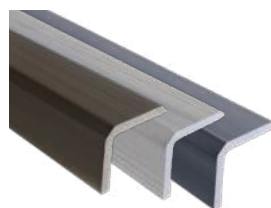

BPC-Abschlusswinkel Co-Ex
Für ADVANCE Terrassendielen

Maße: 40 x 49 mm
Länge: 360 cm
Art-Nr. AD601 (Pebble Grey Bicolor)
Art-Nr. AD616 (Loft Grey Bicolor)
Art-Nr. AD631 (Walnut Bicolor)

6,29 €/lfm

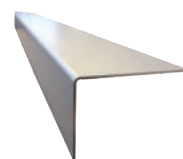

L-Profil

Aluminium Silber, eloxiert
Maße: 40 x 60 mm
Länge: 290 cm
Art-Nr. BG340

23,49 €/Stk.

Pflege



WPC-Reiniger

auf pflanzlicher Basis,
 für WPC, BPC, Holz, Kork u.
 Stein geeignet, 1 l Konzen-
 trat ergibt 20 – 30 l
Art-Nr. GP230

20,95 €/Stk.

50 Jahre Garantie!**

Bis zu 4 Jahre
wartungsfrei!

50

 **CRAFTWOOD®**
– DURABLE WOOD FROM SWEDEN –

Terrassendiele
Aus skandinavischer Leinöl-Kiefer

CRAFTWOOD® – farbbehandelt!
Skandinavische Leinöl-Kiefer in ausgewählter Sortierung mit bis zu 4 Jahren Farbestabilität.
Das Holz wird mittels innovativem, mehrstufigem Verfahren, u. a. Kochen in pigmentiertem Leinöl,
einbaufertig behandelt.

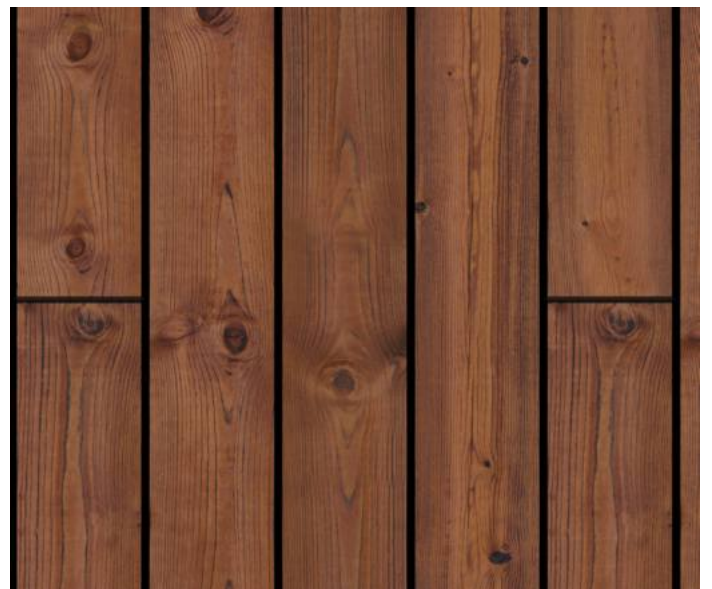



VE 112

Grau

Glatt gehobelt,
Kanten gerundet

Maße: 28 x 145 mm
Art-Nr. CW20 (300 cm)
Art-Nr. CW25 (390 cm)
Art-Nr. CW30 (510 cm)

8,95 €/lfm



VE 112

Braun

Glatt gehobelt,
Kanten gerundet

Maße: 28 x 145 mm
Art-Nr. CW05 (300 cm)
Art-Nr. CW10 (390 cm)
Art-Nr. CW15 (510cm)

8,95 €/lfm

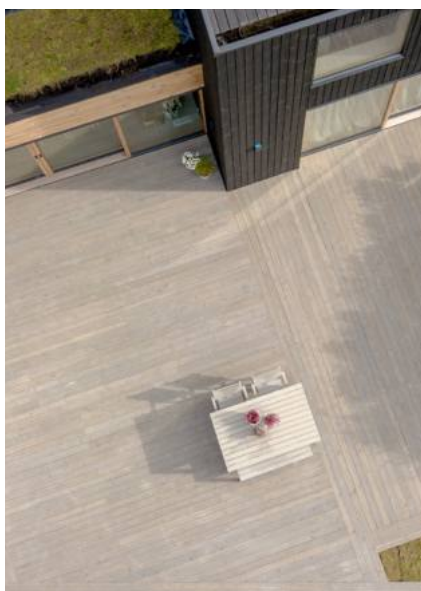

CRAFTWOOD® Unterkonstruktion

Glatt gehobelt, Kanten gerundet
Einbaufertig 2-fach farbbehandelt
Farbe: Grau
Maße: 45 x 70 mm
Länge: 390 cm
Art-Nr. CW390

6,95 €/lfm



Die Unterkonstruktion muss mit Abdeckband geschützt verlegt werden.

Abdeckband für Unterkonstruktion

Material: PE, faserverstärkt
Breite: 77 mm
Länge: 20 m
Art-Nr. TZ77

1,99 €/lfm

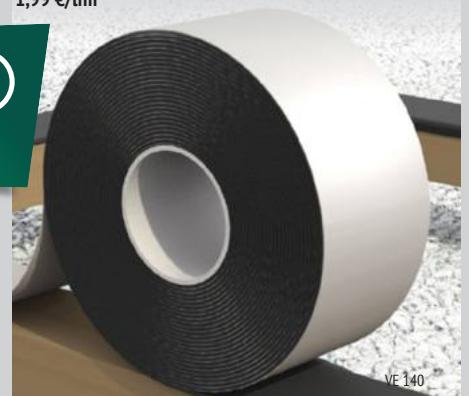

VE 140

BAMBUS TERRASSENDIELEN

High-Tech aus schnell
nachwachsenden Rohstoffen



Bambus Natur geölt
Natürliche Farbe durch Ummantelung der
Bambusfasern mit feinen Keramikpartikeln

Die Highlights auf einen Blick:



- **Bambus Natur geölt**
Terrassendiele aus Bambusfasern, mit Keramikpartikeln behandelt, werksseitig 2x vorgeölt, Farbton natur
- **Bambus Thermo geölt**
Terrassendiele aus Bambusfasern, thermisch behandelt, werksseitig 2 x vorgeölt, Farbton dunkel

Vorteile von Bambus Terrassendielen:

Höchste Resistenzklasse, hart, langlebig und formstabil, mit natürlicher Optik und Haptik, aus nachhaltigem Rohstoff, einfache Verlegung durch seitliche Clipnut, geeignet für BG3171 Verbindungsclips und Aluminium Unterkonstruktion BG305



Bambus Natur geölt



VE 192

Maße: 20 x 137 mm
Länge: 185 cm
glatt/fein genutet
mit Nut- und Feder
Art.-Nr. TD137C

16,95 €/lfm



Bambus Thermo geölt



VE 192

Maße: 20 x 137 mm
Länge: 185 cm
glatt/fein genutet
mit Nut- und Feder
Art.-Nr. TD137X

14,95 €/lfm



WPC UND BPC

kurz erklärt



Entdecken Sie den umweltschonenden Werkstoff!

WPC „Wood-Polymer-Composite“ bzw. BPC „Bamboo-Polymer-Composite“ ist ein Verbundmaterial aus ca. 60 % Naturwerkstoffen, wie recyceltem Holz- oder Bambusfasern/-mehl und 30 % recyceltem Polyethylen-Kunststoff sowie 10 % Additiven, wie z.B. UV-Blockern und technischen Inhaltsstoffen, die beim Extrudierungsprozess benötigt werden.

Das Material eignet sich für verschiedenste Anwendungen im bewitterten Außenbereich und ist besonders bei Zäunen und Terrassendielen eine Alternative zu traditionellem Holz mit verschiedenen Vorteilen.

- Pflegeleicht und wartungsarm – kein Nachstreichen
- Hohe Farbstabilität im Vergleich zu unbehandeltem Holz
- Weitgehend unempfindlich gegenüber Insektenfraß und Pilzbefall
- Splittert nicht wie Holz, ohne Astlöcher – barfußfreundlich
- Nachhaltig durch Nutzung von erneuerbaren Energien und Verwendung von recyceltem Holz / Bambus / Kunststoff

WPC- / BPC- Zäune und Terrassendielen sind vielseitig einsetzbar durch Ihre verschiedenen Farben und modernen Designs. Individualisieren Sie Ihren Außenbereich mit diesem innovativen, modernen Naturwerkstoff und schaffen Sie sich Ihre eigene Wohlfühl-Oase.

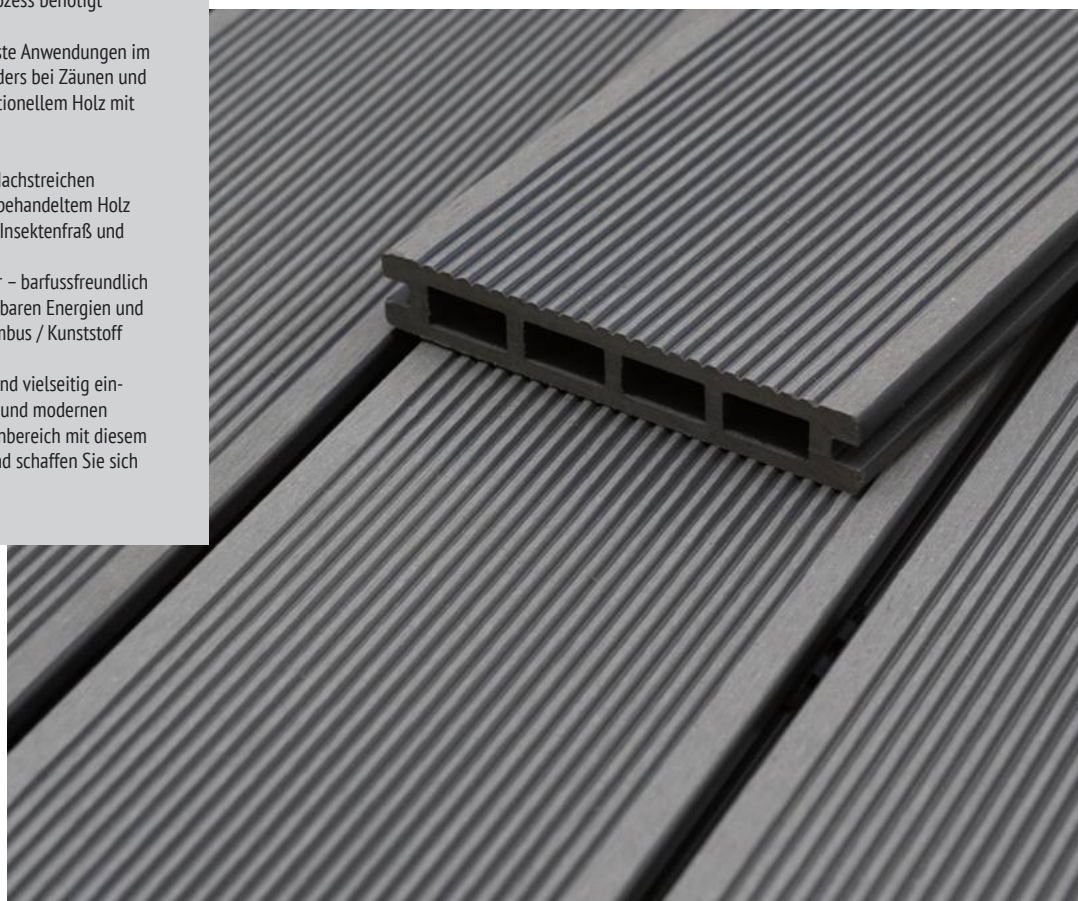

2026
NEUHEIT

MODENA

FREISITZ PERGOLA

Der Lieblingsplatz im Garten aus Lärchenholz

PERGOLA aus Lärche

Ob für entspannte Lesestunden, den Nachmittagskaffee oder einfach zum Seele-baumeln-lassen – diese Pergola bietet den perfekten Rückzugsort im Freien.

Sonnenschutz mit Stil:

Die raffiniert angeordneten Querstreben im Dachbereich fungieren als natürlicher Schattenspender. Sie brechen das Sonnenlicht und schaffen ein angenehmes Spiel aus Licht und Schatten – perfekt für heiße Sommertage.

Platz nehmen & Genießen:

Die integrierte Sitzbank mit einer großzügigen Sitzbreite von 115 cm bietet ausreichend Platz für gemütliche Stunden zu zweit oder Ihren ganz persönlichen Rückzugsort.

Ihre persönliche Rankhilfe:

Träumen Sie von duftenden Rosen, wildem Wein oder hängendem Blauregen? Die stabile Konstruktion dient als ideale Kletterhilfe und verwandelt Ihre Pergola in kurzer Zeit in einen lebendigen, grünen Kokon.



Die Details im Überblick:



- **Material:** Lärche naturbelassen (extrem langlebig)
- **Maße:** Breite ca. 128,6 cm | Höhe 196,3 cm | Tiefe 73,6 cm
- **Stabilität:** Massive Standpfosten (68 x 68 mm)
- **Komfort:** Integrierte Sitzbank (Sitzbreite ca. 115 cm)
- **Funktion:** Natürlicher Sonnenschutz & Rankhilfe

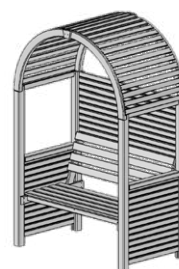

Maße: ca. 129 x 74 x 196 cm (BxTxH)

Pfosten 7 x 7 cm

Art.-Nr. V-PE

579,95 €/Set



GARTENSCHAUKEL „HOLLYWOOD“ aus imprägniertem Kiefernholz

HOLLYWOODSCHAUKEL

Entspannung im Großformat!

Diese Hollywoodschaukel mit großtügigen Abmessungen vereint rustikalen Charme mit echtem Wohlfühlfaktor und wird im Handumdrehen zum Lieblingsplatz in Ihrem Garten.

Gefertigt aus hochwertigem, kesseldruckimprägniertem Kiefernholz, trotzt sie Wind und Wetter und begeistert über viele Jahre mit ihrer natürlichen Schönheit – ganz ohne aufwendige Nachbehandlung.

Das sanfte Schaukeln der an robusten Ketten aufgehängten Sitzbank sorgt für wohltuende Entspannung – fast wie ein kleiner Urlaub im eigenen Garten.

Langlebigkeit trifft Natürlichkeit!

- **Material:** Massives Kiefernholz, grün imprägniert (chromfrei).
- **Stabilität:** Massive Pfosten und stabile Kettenaufhängung für maximale Sicherheit.
- **Komfort:** Ergonomisch geformte Sitz- und Rückenfläche für langes, entspanntes Sitzen
- **Design:** Zeitlose, rustikale Optik, die sich harmonisch in jede Gartenlandschaft einfügt.



Schaukel HOLLYWOOD Bausatz

Material: Kiefer kesseldruckimprägniert
Inkl. Schaukelbank und Montagematerial
Maße: ca. 240 x 180 x 210 cm (BxTxH)
Art.-Nr. V-SC05

699,95 €/Set

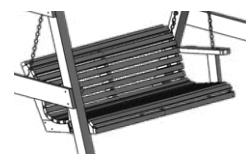

Schaukelbank HOLLYWOOD Bausatz

Material: Kiefer kesseldruckimprägniert
Breite: ca. 153 cm
Sitzplätze: 2-3 Personen
Aufhängung: Ketten
Art.-Nr. V-SC10

499,95 €/Set



INDIVIDUELLE ANFERTIGUNG VON TERRASSENDÄCHERN UND CARPORTS

Sie wünschen sich ein Carport oder Terrassendach aus Holz, das perfekt zu Ihrem Zuhause passt – und nicht von der Stange kommt? Dann sind Sie bei uns genau richtig.

Wir planen jedes Projekt individuell nach Ihren Wünschen und setzen dabei auf eine einzigartige Kombination aus handwerklicher Erfahrung und hochmoderner Fertigungstechnik.



Ihre Idee ist der Start.

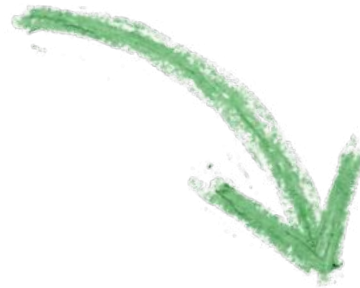

Wir setzen sie um!

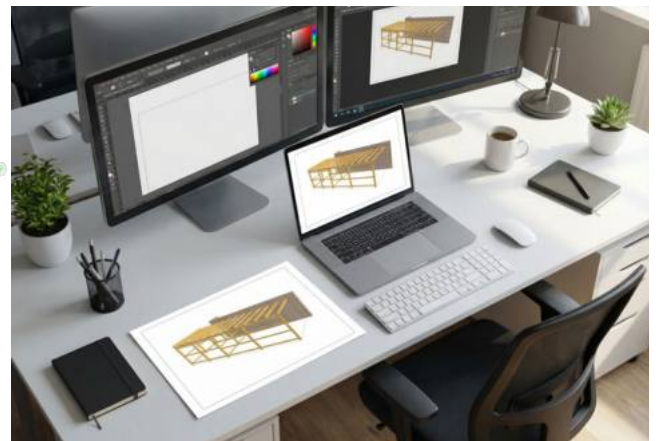

✓
Unser
Zimmermeister
steht für spezielle
Anfragen gern
persönlich zur
Verfügung.



Ihre Vorteile auf einen Blick



- 100 % individuelle Planung nach Ihren Maßen und Wünschen
- Millimetergenaue CNC-Fertigung für perfekte Passgenauigkeit
- Einfacher & schneller Aufbau – jedes Teil sitzt sofort
- Keine Nacharbeiten nötig – sparen Sie Zeit und Nerven

**Ihr Traum-Carport oder Terrassendach –
individuell geplant, perfekt gefertigt.**

CAD-Abbund zu einem sensationellen
Preis-Leistungs-Verhältnis dank moderner Technik

Schwalbenschwänze



Schwalbenschwanz am Schifter



Profilieren mittels Fräse



Auskehlungen



Zapfen



Wangenfräsen



Kerven



Bohrung stirnseitig





TERRASSEN- ÜBERDACHUNGEN

aus Leimbinderkonstruktion (BSH)
von hauseigener Abbundanlage

Präziser, computergesteuerter Abbund für exakte Passgenauigkeit und optimale Holzverbindungen.
Zeitgewinn und Kostenersparnis durch weniger Arbeitsaufwand beim Aufbau

Holzbausatz vorbereitet für 16 mm PC Doppelsteplatte klar und opal				
Breite x Tiefe (m)	Pfosten	Preis, €/Stk. mit Eindeckung ¹	Preis, €/Stk. ohne Eindeckung ¹	
4,07 x 3,00	2	2.849,00 €	1.649,00 €	
5,07 x 3,00	2	3.199,00 €	1.749,00 €	
6,07 x 3,00	3	3.599,00 €	1.949,00 €	
7,07 x 3,00	3	4.149,00 €	2.199,00 €	
8,07 x 3,00	3	4.549,00 €	2.399,00 €	
4,07 x 3,50	2	3.099,00 €	1.699,00 €	
5,07 x 3,50	2	3.499,00 €	1.899,00 €	
6,07 x 3,50	3	4.099,00 €	1.999,00 €	
7,07 x 3,50	3	4.549,00 €	2.299,00 €	
8,07 x 3,50	3	4.999,00 €	2.449,00 €	
4,07 x 4,00	2	3.299,00 €	1.699,00 €	
5,07 x 4,00	2	3.799,00 €	1.899,00 €	
6,07 x 4,00	3	4.449,00 €	2.099,00 €	
7,07 x 4,00	3	4.999,00 €	2.399,00 €	
8,07 x 4,00	3	5.399,00 €	2.599,00 €	

Holzbausatz vorbereitet für 8 mm VSG Klarglas				
Breite x Tiefe (m)	Pfosten	Preis, €/Stk. mit Eindeckung ¹	Preis, €/Stk. ohne Eindeckung ¹	
3,93 x 3,00	2	4.099,00 €	1.749,00 €	
4,70 x 3,00	2	4.599,00 €	1.849,00 €	
5,47 x 3,00	2	5.099,00 €	1.949,00 €	
6,24 x 3,00	3	5.699,00 €	2.249,00 €	
7,01 x 3,00	3	6.099,00 €	2.369,00 €	
7,78 x 3,00	3	6.499,00 €	2.479,00 €	
3,93 x 3,50	2	4.599,00 €	1.799,00 €	
4,70 x 3,50	2	5.099,00 €	1.899,00 €	
5,47 x 3,50	2	5.699,00 €	2.099,00 €	
6,24 x 3,50	3	6.499,00 €	2.399,00 €	
7,01 x 3,50	3	7.099,00 €	2.479,00 €	
7,78 x 3,50	3	7.499,00 €	2.599,00 €	
3,93 x 4,00	2	4.999,00 €	1.899,00 €	
4,70 x 4,00	2	5.599,00 €	1.999,00 €	
5,47 x 4,00	2	6.199,00 €	2.099,00 €	
6,24 x 4,00	3	6.999,00 €	2.399,00 €	
7,01 x 4,00	3	7.599,00 €	2.599,00 €	
7,78 x 4,00	3	8.299,00 €	2.799,00 €	

Berechnungen basieren auf Schneelastzone 2 - andere Schneelastzonen auf Anfrage

Beschreibung:

- Dacheindeckungen mit Alu-Komplettspinnen
- Dachneigung standardmäßig 7° (andere Dachneigung bestellbar)
- Standard Kopfhöhe 220 cm (plus Pfostenträger)
- Alle Standardmaße statisch berechnet
- Gezapfte 12 x 12 cm Pfosten, ohne Wandpfosten
- Pfosten vorbereitet für I-Pfostenträger (25mm Zapfen)
- Sparren werden eingelassen/rechtwinklig ausgefräst
- Zwei Kopfbänder pro Standpfosten inbegriffen
- Ohne Wandanschlußprofil

Jedes Wunschmaß möglich!





WANDANLEHN-CARPORTS

aus Konstruktions-Vollholz (KVH NSi*)
oder Brettschichtholz (BSH)

Optionale Dacheindeckungen

- Stahltrapezdach
- Stahltrapezdach mit Antikondensvlies
- EPDM-Folie inkl. Kleber und DN100 Flachdachablauf inkl. Einsatz

Ausführung	Pfosten	Grundpreis (ohne Dacheindeckung)			Aufpreis für Dacheindeckung ¹	
Breite x Tiefe	Anzahl	KVH NSi*	BSH	Stahltrapezdach Standard	Stahltrapezblech inkl. Antikondensvlies	EPDM-Folie inkl. Kleber, Rauspund & Flachdachablauf
3,00 m Breite mit 12 x 12 cm Pfosten						
3,00 x 5,00 m	4	1.799,00 €	2.399,00 €	549,00 €	799,00 €	2.249,00 €
3,00 x 6,00 m	4	1.899,00 €	2.499,00 €	599,00 €	849,00 €	2.299,00 €
3,00 x 7,00 m	5	1.999,00 €	2.799,00 €	649,00 €	899,00 €	2.399,00 €
3,00 x 8,00 m	5	2.099,00 €	2.899,00 €	699,00 €	999,00 €	2.449,00 €
3,00 x 9,00 m	6	2.299,00 €	3.199,00 €	799,00 €	1.199,00 €	2.599,00 €
4,00 m Breite mit 12 x 12 cm Pfosten						
4,00 x 5,00 m	4	1.999,00 €	2.449,00 €	699,00 €	999,00 €	2.349,00 €
4,00 x 6,00 m	4	2.099,00 €	2.649,00 €	749,00 €	1.099,00 €	2.449,00 €
4,00 x 7,00 m	5	2.199,00 €	2.949,00 €	799,00 €	1.199,00 €	2.499,00 €
4,00 x 8,00 m	5	2.299,00 €	3.049,00 €	899,00 €	1.299,00 €	2.599,00 €
4,00 x 9,00 m	6	2.499,00 €	3.349,00 €	999,00 €	1.499,00 €	2.699,00 €
5,00 m Breite mit 12 x 12 cm Pfosten						
5,00 x 5,00 m	4	2.299,00 €	2.949,00 €	799,00 €	1.299,00 €	2.449,00 €
5,00 x 6,00 m	4	2.499,00 €	3.349,00 €	899,00 €	1.399,00 €	2.549,00 €
5,00 x 7,00 m	5	2.599,00 €	3.449,00 €	949,00 €	1.449,00 €	2.749,00 €
5,00 x 8,00 m	5	2.799,00 €	3.849,00 €	1.099,00 €	1.549,00 €	2.849,00 €
5,00 x 9,00 m	6	3.099,00 €	4.199,00 €	1.299,00 €	1.849,00 €	2.949,00 €
6,00 m Breite mit 14 x 14 cm Pfosten & Trägern						
6,00 x 5,00 m	4	2.599,00 €	3.449,00 €	949,00 €	1.349,00 €	2.699,00 €
6,00 x 6,00 m	4	2.799,00 €	3.649,00 €	1.099,00 €	1.599,00 €	2.799,00 €
6,00 x 7,00 m	5	2.999,00 €	4.049,00 €	1.199,00 €	1.699,00 €	2.899,00 €
6,00 x 8,00 m	5	3.399,00 €	4.449,00 €	1.299,00 €	1.899,00 €	2.999,00 €
6,00 x 9,00 m	6	3.499,00 €	4.849,00 €	1.499,00 €	2.199,00 €	3.099,00 €

Berechnungen basieren auf Schneelastzone 2 - andere Schneelastzonen auf Anfrage

Gewählte Farbbezeichnungen entsprechen nicht den RAL-Farbtönen gemäß der RAL-Farbpalette.

* Nicht sichtbarer Bereich



Optionale Dacheindeckungen

- Stahltrapezdach
- Stahltrapezdach mit Antikondensvlies
- EPDM Folie inkl. Kleber und DN100 Flachdachablauf inkl. Einsatz.



FREISTEHENDE FLACHDACH-CARPORTS

Deutsche Produktion, aus Konstruktions-Vollholz (KVH NSi*) oder Brettschichtholz(BSH)

Fehlt Ihr Wunschmaß? Sprechen Sie mit Ihrem Fachhändler.



Ausführung	Pfosten	Grundpreis (ohne Dacheindeckung) ¹	
Breite x Tiefe	Anzahl	KVH NSi*	BSH
3,00 m Breite mit 12 x 12 cm Pfosten			
3,00 x 5,00 m	8	2.049,00 €	2.449,00 €
3,00 x 6,00 m	8	2.189,00 €	2.549,00 €
3,00 x 7,00 m	10	2.399,00 €	2.849,00 €
3,00 x 8,00 m	10	2.499,00 €	3.049,00 €
3,00 x 9,00 m	12	2.799,00 €	3.449,00 €
4,00 m Breite mit 12 x 12 cm Pfosten			
4,00 x 5,00 m	8	2.249,00 €	2.649,00 €
4,00 x 6,00 m	8	2.349,00 €	2.749,00 €
4,00 x 7,00 m	10	2.599,00 €	3.049,00 €
4,00 x 8,00 m	10	2.699,00 €	3.249,00 €
4,00 x 9,00 m	12	3.049,00 €	3.649,00 €
5,00 m Breite mit 12 x 12 cm Pfosten			
5,00 x 5,00 m	8	2.599,00 €	3.049,00 €
5,00 x 6,00 m	8	2.849,00 €	3.549,00 €
5,00 x 7,00 m	10	2.999,00 €	3.649,00 €
5,00 x 8,00 m	10	3.249,00 €	4.049,00 €
5,00 x 9,00 m	12	3.599,00 €	4.449,00 €
6,00 m Breite mit 14 x 14 cm Pfosten & Trägern			
6,00 x 5,00 m	8	2.949,00 €	3.649,00 €
6,00 x 6,00 m	8	3.149,00 €	3.849,00 €
6,00 x 7,00 m	10	3.449,00 €	4.249,00 €
6,00 x 8,00 m	10	3.749,00 €	4.649,00 €
6,00 x 9,00 m	12	4.049,00 €	5.049,00 €

Aufpreis für Dacheindeckung ¹		
Stahltrapezdach Standard	Stahltrapezblech inkl. Antikondensvlies	EPDM Folie inkl. Kleber, Rauspund & Flachdachablauf
549,00 €	749,00 €	2.199,00 €
599,00 €	849,00 €	2.299,00 €
649,00 €	899,00 €	2.349,00 €
699,00 €	1.099,00 €	2.399,00 €
799,00 €	1.299,00 €	2.449,00 €
649,00 €	949,00 €	2.299,00 €
749,00 €	1.099,00 €	2.399,00 €
799,00 €	1.149,00 €	2.549,00 €
899,00 €	1.299,00 €	2.599,00 €
1.049,00 €	1.499,00 €	2.649,00 €
799,00 €	1.249,00 €	2.449,00 €
949,00 €	1.349,00 €	2.549,00 €
999,00 €	1.449,00 €	2.649,00 €
1.099,00 €	1.599,00 €	2.749,00 €
1.249,00 €	1.899,00 €	2.849,00 €
999,00 €	1.349,00 €	2.649,00 €
1.099,00 €	1.599,00 €	2.749,00 €
1.149,00 €	1.699,00 €	2.899,00 €
1.249,00 €	1.899,00 €	2.999,00 €
1.499,00 €	2.199,00 €	3.099,00 €

Berechnungen basieren auf Schneelastzone 2 - andere Schneelastzonen auf Anfrage

¹ Richtpreise - Bitte erfragen Sie den Tagespreis bei Ihrem Händler.

Gewählte Farbbezeichnungen entsprechen nicht den RAL-Farbtönen gemäß der RAL-Farbpalette.



Optionale Dacheindeckungen

- Stahldach in klassischer Dachpfannenoptik
- Bitumenschindeln (inkl. 21 x 121 mm Rauspund als Unterlage)

FREISTEHENDE SATTELDACH-CARPORTS

aus Konstruktions-Vollholz (KVH NSi*) oder Brettschichtholz (BSH)

Fehlt Ihr Wunschmaß? Sprechen Sie mit Ihrem Fachhändler.



Ausführung	Pfosten	Grundpreis (ohne Dacheindeckung) ¹	
Breite x Tiefe	Anzahl	KVH NSi*	BSH
3,00 m Breite mit 12 x 12 cm Pfosten			
3,00 x 5,00 m	8	2.549,00 €	2.799,00 €
3,00 x 6,00 m	8	2.799,00 €	3.149,00 €
3,00 x 7,00 m	10	2.949,00 €	3.349,00 €
3,00 x 8,00 m	10	3.195,00 €	3.699,00 €
3,00 x 9,00 m	12	3.449,00 €	3.999,00 €
4,00 m Breite mit 12 x 12 cm Pfosten			
4,00 x 5,00 m	8	2.849,00 €	3.199,00 €
4,00 x 6,00 m	8	3.099,00 €	3.499,00 €
4,00 x 7,00 m	10	3.299,00 €	3.799,00 €
4,00 x 8,00 m	10	3.549,00 €	4.149,00 €
4,00 x 9,00 m	12	3.899,00 €	4.549,00 €
5,00 m Breite mit 12 x 12 cm Pfosten			
5,00 x 5,00 m	8	3.199,00 €	3.699,00 €
5,00 x 6,00 m	8	3.449,00 €	3.949,00 €
5,00 x 7,00 m	10	3.799,00 €	4.449,00 €
5,00 x 8,00 m	10	3.999,00 €	4.699,00 €
5,00 x 9,00 m	12	4.399,00 €	5.299,00 €
6,00 m Breite mit 14 x 14 cm Pfosten & Trägern			
6,00 x 5,00 m	8	3.499,00 €	3.999,00 €
6,00 x 6,00 m	8	3.749,00 €	4.299,00 €
6,00 x 7,00 m	10	4.149,00 €	4.899,00 €
6,00 x 8,00 m	10	4.399,00 €	5.149,00 €
6,00 x 9,00 m	12	4.899,00 €	5.799,00 €

Aufpreis für Dacheindeckung ¹		
Stahltrapezdach „Dachpfannenoptik“	Stahltrapezdach mit Antikondensvlies „Dachpfannenoptik“	Schindeln (Bitumen) auf Rauspund
1.449,00 €	1.599,00 €	799,00 €
1.649,00 €	1.849,00 €	999,00 €
1.749,00 €	1.999,00 €	1.099,00 €
1.899,00 €	2.149,00 €	1.199,00 €
2.149,00 €	2.349,00 €	1.349,00 €
1.449,00 €	1.649,00 €	999,00 €
1.669,00 €	1.899,00 €	1.199,00 €
1.949,00 €	2.199,00 €	1.399,00 €
2.249,00 €	2.499,00 €	1.599,00 €
2.549,00 €	2.849,00 €	1.799,00 €
1.749,00 €	1.949,00 €	1.199,00 €
1.999,00 €	2.249,00 €	1.499,00 €
2.349,00 €	2.699,00 €	1.799,00 €
2.699,00 €	2.999,00 €	1.999,00 €
2.999,00 €	3.399,00 €	2.199,00 €
1.999,00 €	2.249,00 €	1.449,00 €
2.349,00 €	2.649,00 €	1.799,00 €
2.749,00 €	3.099,00 €	2.049,00 €
2.999,00 €	3.349,00 €	2.299,00 €
3.349,00 €	3.749,00 €	2.599,00 €

Berechnungen basieren auf Schneelastzone 2 - andere Schneelastzonen auf Anfrage

Gewählte Farbbezeichnungen entsprechen nicht den RAL-Farbtönen gemäß der RAL-Farbpalette.

* Nicht sichtbarer Bereich



PHOTOVOLTAIK-DOPPEL-CARPORT mit In-Dach-Anlage

Photovoltaik-Doppel-Carport
24 Paneele / 9,60 kWp Leistung

Maße: ca. 710 x 641 cm

ab 15.399,00 €/Set (netto)

Abbildung zeigt Sonderausstattung

Die Preise verstehen sich ohne Wechselrichter.
Diesen bieten wir Ihnen gerne separat mit an.

Private Solaranlagen bis zu einer Leistung von 30 kWp sind von der Mehrwertsteuer befreit. Stand 10/2024

Maße (cm)		Pfosten	Dacheindeckung		Gesamtpreis (netto) mit Grundgerüst ¹ aus	
Breite	Tiefe	Anzahl	Paneele	Leistung kWp	KVH NSi*	BSH
355	427,1	8	8	3,20	7.899,00 €	8.349,00 €
355	534,5	8	10	4,00	8.399,00 €	8.849,00 €
355	641,9	10	12	4,80	9.099,00 €	9.549,00 €
355	749,3	10	14	5,60	9.649,00 €	10.149,00 €
355	856,7	12	16	6,40	10.249,00 €	11.349,00 €
532,5	427,1	8	12	4,80	9.199,00 €	9.649,00 €
532,5	534,5	10	15	6,00	10.199,00 €	10.749,00 €
532,5	641,9	12	18	7,20	11.399,00 €	12.049,00 €
532,5	749,3	12	21	8,40	12.199,00 €	12.749,00 €
532,5	856,7	14	24	9,60	13.199,00 €	13.949,00 €
710	427,1	8	16	6,40	10.849,00 €	11.549,00 €
710	534,5	8	20	8,00	12.049,00 €	12.749,00 €
710	641,9	10	24	9,60	13.349,00 €	14.249,00 €
710	749,3	12	28	11,20	15.049,00 €	16.149,00 €
710	856,7	12	32	12,80	16.349,00 €	18.049,00 €

Berechnungen basieren auf Schneelastzone 2 - andere Schneelastzonen auf Anfrage. Maße können je nach Verfügbarkeit der PV-Module variieren.



PHOTOVOLTAIK-CARPORT mit In-Dach-Anlage

Photovoltaik-Carport

14 Paneele / 5,60 kWp Leistung

Maße: ca. 355 x 749 cm

ab 10.799,00 €/Set (netto)

Abbildung zeigt Sonderausstattung

Die Preise verstehen sich ohne Wechselrichter.
Diesen bieten wir Ihnen gerne separat mit an.

Private Solaranlagen bis zu einer Leistung von 30 kWp sind von der Mehrwertsteuer befreit. Stand 10/2024

Wir planen Ihr individuelles Photovoltaik-Carport.

Leistungsstarke Module – hochwertige Optik und individuelles Design.

Ihr Wunsch ist der Start – unser hauseigener Planer plant Ihr individuelles Photovoltaik-Carport.

Das Grundgerüst wird auf unserer hauseigenen Abbundanlage hergestellt.

Die Module werden als optisch ansprechende In-Dach-Lösung verarbeitet.

Passendes Zubehör, wie Wechselrichter und Speicher – bieten wir gerne mit an.

Größere Anlagen mit mehreren Photovoltaik-Modulen müssen von einem Elektro-Fachbetrieb installiert werden.

Kontaktieren Sie uns gerne für ein individuelles Angebot.

CARPORT-OPTIONEN

Seitenwände aus Holz

Boden-Deckel-Schalung aus Fichte-Glattkantbrettern

Höhe (m)	€/lfm (Wandlänge) ¹
bis 2,50 m	109,95 €

Seitenwand bestehend aus

- 21 x 145er Glattkantbrettern Fichte
- 40 x 60 mm KVH NSi*
- 40 x 40 x 40 mm Winkel verzinkt
- 4,0 x 60 mm Schrauben verzinkt

Geräteraum mit Tür

Breite	Tiefe	KVH NSi* bis 250cm	BSH bis 250cm
300	200	8.349,00 €	1.949,00 €
300	250	8.849,00 €	2.049,00 €
300	300	9.549,00 €	2.149,00 €
300	400	10.149,00 €	2.399,00 €
400	200	11.349,00 €	2.149,00 €
400	250	9.649,00 €	2.249,00 €
400	300	10.749,00 €	2.399,00 €
400	400	12.049,00 €	2.599,00 €
500	200	12.749,00 €	2.399,00 €
500	250	13.949,00 €	2.499,00 €
500	300	11.549,00 €	2.599,00 €
500	400	12.749,00 €	2.849,00 €
600	200	14.249,00 €	2.699,00 €
600	250	16.149,00 €	2.799,00 €
600	300	18.049,00 €	2.949,00 €
600	400	2.549,00 €	3.149,00 €

Preise inkl.

- Verschalung aus Fichte Glattkant 21 x 145 mm
- 40 x 60 mm Querriegel (KVH NSi*)
- 40 x 40 x 40 mm verzinkte Winkel
- verzinkte Schrauben
- 1 Leimholztür zum Verkleiden mit Glattkantbrettern, inkl. Beschlägen und Edelstahl-Drückergarnitur (zusätzliche Leimholztür gegen Aufpreis von 279,-€ erhältlich, falls gewünscht)
- evtl. zusätzlich erforderliche Pfosten werden ebenfalls 12 x 12 cm geliefert

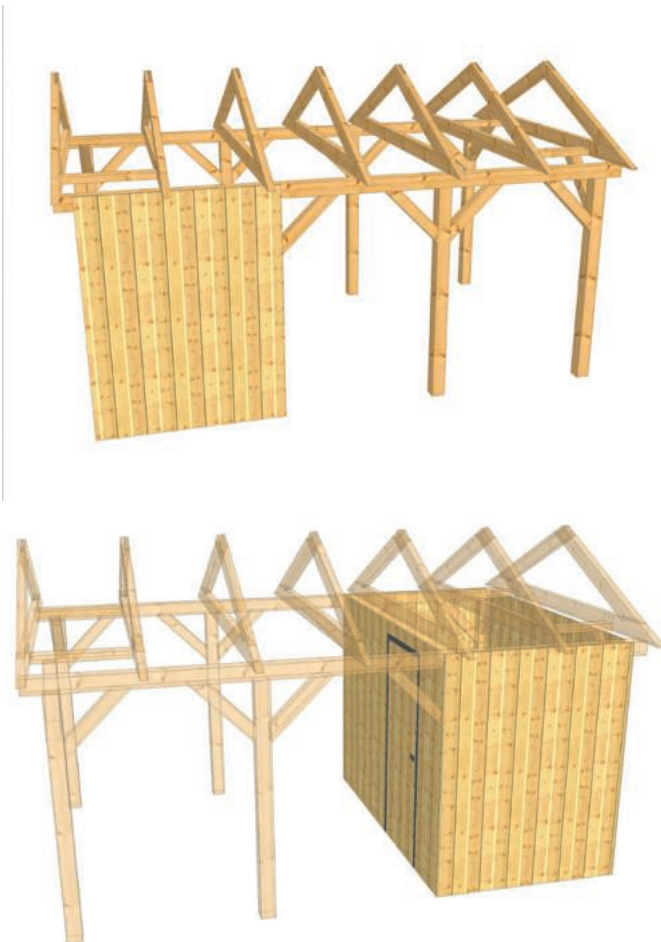

Regenrinnen inkl. Befestigungsmaterial und Fallrohr

Regenrinne	Ausführung		
	Länge (m)	Kunststoff f. Flachdach	Zink 8-teilig
	3,00	169,95 €	259,95 €
	4,00	179,95 €	
	5,00	189,95 €	
	6,00	219,95 €	299,95 €
	7,00	229,95 €	
	8,00	239,95 €	
	9,00	249,95 €	349,95 €

Tipp:

Bei Satteldächern zwei Sets einplanen.

Bei Überdachungen mit EPDM-Dacheindeckung ist keine Rinne erforderlich.

Ein Dachablauf DN100 ist hier bereits im Lieferumfang enthalten. Bauseits kann ein Fallrohr angeschlossen werden.



Wandanschlussprofile

Länge	2,05 m	2,50 m	3,00 m	3,05 m	4,10 m	5,10 m	6,10 m
Dacheindeckung aus Glas oder Polycarbonatplatten	79,95 €			119,95 €	149,95 €	179,95 €	199,95 €
Dacheindeckung aus Stahltrapezblech		89,95 €	109,95 €				

Seitenteilset für Wandanschlussprofil	39,95 €
---------------------------------------	---------

Aluminium-Verbindungsplatte zur Verbindung von 2 Wandanschlüssen ab 6,10m	15,95 €
---	---------

Pfostenträger mit bauamtlicher Zulassung, zum Einbetonieren ohne seitliche Laschen

Modell 1	€/Stk.
Standard 500 mm	54,95 €
Nachträglich höhenverstellbar 500 mm + 50 mm	59,95 €

Beschreibung:

- zum Verschrauben mit dem Hirnholz
- inkl. 12 Stk. Gewindeschrauben 5,0 x 80 mm
- inkl. EPDM Auflage 90 x 90 x 1,5 mm
- Grundplatte 100 x 100 mm
- für Nutzungsklasse 1, 2 und 3 nach DIN EN 1995-1-1



Modell 2	€/Stk.
Ohne Zubehör	29,95 €

Beschreibung:

- zum Einzapfen im Pfosten
- Zapfen 25 x 120 mm
- 48,3 x 495 mm (inkl. Grundplatte)
- Grundplatte 100 x 100 mm
- Bohrungen 4 x 10 mm



VE 50

H-Anker

Maße (mm)	Länge (cm)	Art.-Nr.	VE	€/Stk.
120	60	EW25	200	22,95 €
140	60	EW30	200	24,95 €



Schutz für Ihr Holz:

Damit Sie lange Freude an Ihrem Carport haben, ist eine Behandlung mit hochwertigem Wetterschutz unerlässlich. Bitte lassen Sie sich bezüglich der geeigneten Farben und Lasuren von Ihrem Fachhändler beraten, um einen optimalen Schutz gegen Feuchtigkeit und UV-Strahlung zu gewährleisten.



Brettschichtholz (BSH)

Brettschichtholz (BSH) der Qualität GL24h nach DIN 1052 besteht aus gehobelten, technisch getrockneten mehrfach verleimten Brettschichtlamellen und ist ganz besonders geeignet für Einsatzgebiete, bei denen neben Stabilität und Maßhaltigkeit das Holz auch verzugsarm und weitgehend rissfrei sein und bleiben soll.



Konstruktionsvollholz (KVH NSi*)

Konstruktionsvollholz (KVH NSi*) ist gehobelt und gefast, technisch getrocknet und gerade in der Qualität Nsi C24 besonders wirtschaftlich durch Keilverzinkung in der Länge. KVH NSi* nach DIN 4074-1/EN 14081/EN 385/DIN 68800-1:2011-10 ist ein zertifiziertes Produkt, und wird in der Produktion laufend durch externe Unternehmen kontrolliert, um die zugesicherten technischen Eigenschaften sowie eine gleichbleibend hohe Qualität zu gewährleisten.



2026
NEUHEIT



BPC DESIGN-GARTENHÄUSER

Mit Wandfüllung aus „SHADOWLINE“ BPC Lamellen

BPC-Design Gartenhaus SHADOWLINE

Modernes Design trifft auf Funktionalität!

Verleihen Sie Ihrem Garten ein architektonisches Highlight, das begeistert: Das BPC Gartenhaus „Shadowline“ vereint zeitgemäße Ästhetik mit durchdachter Konstruktion und höchster Materialqualität. Die eleganten BPC-Lamellen im charakteristischen Shadowline-Design – identisch mit unserem beliebten Steckzaunsystem derselben Serie – schaffen eine harmonische Gestaltungslinie in Ihrem gesamten Außenbereich.



Ausführung: Mahagoni
Maße: ca. 200,5 x 200,5 x 224 cm (LxBxH)
Art.-Nr. GH20
1995,- €/Stk.*



Ausführung: Deep Black
Maße: ca. 200,5 x 200,5 x 224 cm (LxBxH)
Art.-Nr. GH27
1995,- €/Stk.*



Ausführung: Amethystgrau
Maße: ca. 200,5 x 200,5 x 224 cm (LxBxH)
Art.-Nr. GH19
1995,- €/Stk.*



Ausführung: Ipè
Maße: ca. 200,5 x 200,5 x 224 cm (LxBxH)
Art.-Nr. GH28
1995,- €/Stk.*

Die Highlights auf einen Blick



Design & Optik

- Edle BPC-Lamellen im „Shadowline“-Design – passend zum gleichnamigen Steckzaunsystem aus unserem Sortiment (Seiten 04 - 09) für eine durchgängige Gartengestaltung aus einem Guss.
- Vier exklusive Farbvarianten: **Amethystgrau, Mahagoni, Ipê und Deep Black** – für jeden Stil die perfekte Nuance.
- Modernes Pultdach mit eleganter Rückneigung für eine klare, zeitgemäße Linienführung.

Maße & Konstruktion

- Großzügiges äußeres Sockelmaß: ca. 200 × 200 cm – ausreichend Platz für Gartengeräte, Möbel und vieles mehr.
- Komfortable vordere Dachhöhe: ca. 224 cm, nach hinten abfallend.
- Umlaufender Dachüberstand (ca. 17 cm vorne/hinten, ca. 18 cm seitlich) – schützt die Wandkonstruktion zuverlässig vor Witterungseinflüssen.
- Gesamte Dachfläche: ca. 236 × 236 cm (B × T)
- Besonders stabile Rahmenkonstruktion: Steckrahmen, Sparren und Dachblende aus hochwertigem Aluminium für maximale Langlebigkeit und Formstabilität.
- Dacheindeckung aus robusten Stahltrapezplatten.

Ausstattung

- 80 cm breite Aluminium-Tür mit integrierter Glasscheibe – für bequemen Zugang und natürlichen Lichteinfall im Innenraum.

Aufbau & Lieferung

- Kompletter Selbstbausatz inklusive aller notwendigen Bauteile – durchdachtes Stecksystem für einen strukturierten und nachvollziehbaren Aufbau.
- Aufbau auf kundenseitig vorbereiteter Fläche – idealerweise ein ebener, tragfähiger Untergrund aus Pflastersteinen oder Betonplatten.
- Fußboden und Dachrinne gegen Aufpreis erhältlich.

Material & Pflege

- Hochwertiges BPC-Material – witterungsbeständig, UV-stabil, splitterfrei und äußerst pflegeleicht.
- Kein Streichen, kein Lasieren, kein Ölen – mehr Zeit zum Genießen statt zum Pflegen.
- Resistent gegen Feuchtigkeit und Insektenbefall – für eine dauerhaft schöne Optik ohne Kompromisse.

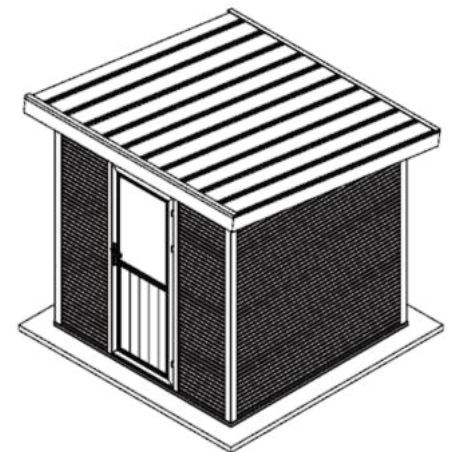

Lieferbar ab
voraussichtlich
Sommer 2026.





HPL DESIGN-GARTENHÄUSER

Maße: 240 cm x 120 cm (BxT)
Höhe: 235 cm

Maße: 240 cm x 240 cm (BxT)
Höhe: 235 cm

Maße: 360 cm x 240 cm (BxT)
Höhe: 235 cm



Art-Nr. HPG05A
6.995,00 €/Stk.



Art-Nr. HPG10A
7.995,00 €/Stk.



Art-Nr. HPG15A
9.495,00 €/Stk.



Art-Nr. HPG05G
6.995,00 €/Stk.



Art-Nr. HPG10G
7.995,00 €/Stk.



Art-Nr. HPG15G
9.495,00 €/Stk.



Art-Nr. HPG05W
6.995,00 €/Stk.



Art-Nr. HPG10W
7.995,00 €/Stk.



Art-Nr. HPG15W
9.495,00 €/Stk.

Erhältlich in diesen Fassadenfarben:

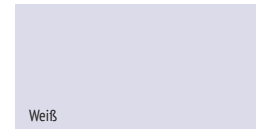
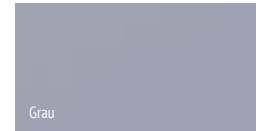
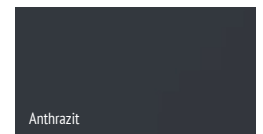

HPL Design-Gartenhäuser

mit wartungsfreier Fassade aus 6 mm-HPL-Baukompaktplatten in 3 modernen Farben mit UV-Schutz und EPDM-Fugenband.

Präziser, CNC-computergesteuerter Abbund

für exakte Passgenauigkeit und optimale Holzverbindungen der Konstruktion aus Leimholz und Konstruktionsvollholz.

Einfacher Aufbau + Zeitgewinn und Kostenersparnis

durch vorkonfektionierte Steckkonstruktion. Optimale Ausrichtung der Konstruktion durch verstellbare Schraubfüße.

Dachausführung in Massivholz als Flachdach mit unsichtbarem Gefälle und hochwertigem Alu-Dachkantenprofil sowie Eindeckung aus EPDM-Folie* inkl. innenliegendem Flachdachgully mit Fallrohr.

Inkl. abschließbarer Schiebetür, mit Profilylinder, Sicherheitsschlüsseln und Edelstahl-Drückergarnitur. Standardmäßig ist die Tür auf der linken Seite platziert.

Optional kann die Schiebetür auch rechts (linksöffnend) bestellt werden. Konstruktionsbedingt ist nur eine Tür möglich.

Beim 360 x 240 cm Designhaus kann die Tür auf Wunsch auch auf der 240 cm-Front geplant werden.

* mit bauaufsichtlicher Zulassung



Edelstahl Drückergarnitur mit Sicherheitsschloss

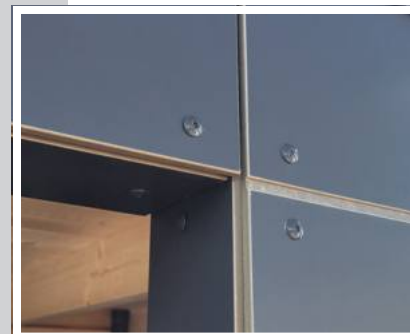

Wetterfeste Fassade aus HPL und Dachkantenprofil aus Aluminium.

Maße: 360 cm x 360 cm (BxT)
Höhe: 235 cm



Art.-Nr. HPG20A
10.995,00 €/Stk.



Art.-Nr. HPG20G
10.995,00 €/Stk.

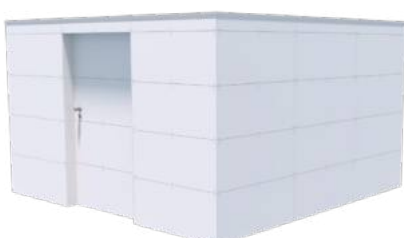

Art.-Nr. HPG20W
10.995,00 €/Stk.



DER LEBENDE WERKSTOFF HOLZ

Wissenswertes rund um den nachwachsenden Rohstoff

Vergrauung

Holz vergraut natürlich.

Die Bewitterung, insbesondere das im Sonnenlicht enthaltene UV-Licht, baut oberflächlich das im Holz enthaltene und für die Holzfarbe zuständige Lignin langsam ab. Ausgewaschen durch Regen und Wind bleibt oberflächlich die silbrig-weiße Zelluloseschicht zurück. An direkt bewitterten Bereichen schreitet dieser Prozess zügiger voran als an geschützten Stellen.

Ist das schädlich für das Holz? Keinesfalls.

Diese Veränderung der Holzoberfläche ist ein natürlicher Prozess und macht dem Holz gar nichts aus. In vielen Bereichen ist der rustikale Effekt von grauem Holz sogar ausdrücklich erwünscht.

Da dieser Effekt nur in der obersten Schicht des Holzes stattfindet, kann diese mit Schleifpapier abgeschliffen werden. Alternativ kann man auch mit einem säurehaltigen „Entgrauer“ die Oberfläche auflösen, um die tieferliegenden Schichten wieder zum Vorschein kommen zu lassen. Falls gewünscht, kann der Vergrauung im Voraus mit einem UV-Schutzanstrich entgegengewirkt werden. So wird die Oberfläche vor dem Sonnenlicht und vielen weiteren Einflüssen weitestgehend geschützt.

Ihr Fachhändler berät Sie gern!



Maserung und Astbildung

Maserung und Astbildung gehören zum charakteristischen Erscheinungsbild des Naturmaterials Holz und stellen auch bei starker Variation keinen Mangel dar.



Raue Oberflächen

Trotz größter Sorgfalt und ausgesuchten Werkzeugen ist es beim Hobeln und Fräsen nicht auszuschließen, dass es zu rauen Oberflächen kommt. Insbesondere im Bereich von Ästen, Kopfrundungen, Kappschnitten oder bei der quer zur Holzfasern gerichteten Bearbeitung sind diese Erscheinungen möglich und berechtigen nicht zur Reklamation.

Markröhre

Ein weiteres natürliches Merkmal im Erscheinungsbild des Holzes ist die Markröhre. Sie befindet sich innerhalb des ersten Jahresringes eines Baustammes und unterscheidet sich in der Struktur und Farbe vom umgebenden Holz.

Farbunterschiede und Verfärbungen

Durch mehrere Faktoren können Farbvariationen und Verfärbungen im Holz auftreten. Hierzu zählen unter anderem die natürlichen Eigenschaften des Holzes, wie die Holzart selbst sowie die Feuchtigkeitsgehalte im Holz. Unterschiedliche Holzarten haben unterschiedliche Farbnuancen und Maserungen, welche sich deutlich voneinander unterscheiden können. Ebenso können Umweltfaktoren wie Sonneneinstrahlung, Regen und Schnee zu Veränderungen der Holzfarbe führen. Die UV-Strahlung der Sonne kann das Holz im Laufe der Zeit vergrauen lassen, während Regen und Feuchtigkeit dazu beitragen können, dass das Holz dunkler wird oder sich fleckig verfärbt. Eisenstaub, der durch verschiedene Quellen wie Metallarbeiten oder Umgebungseinflüsse in die Luft gelangen kann, kann ebenfalls zu Verfärbungen führen, insbesondere in Verbindung mit der natürlichen Gerbsäure im Holz.

Farbunterschiede und Verfärbungen stellen dementsprechend keinen Reklamationsgrund dar.



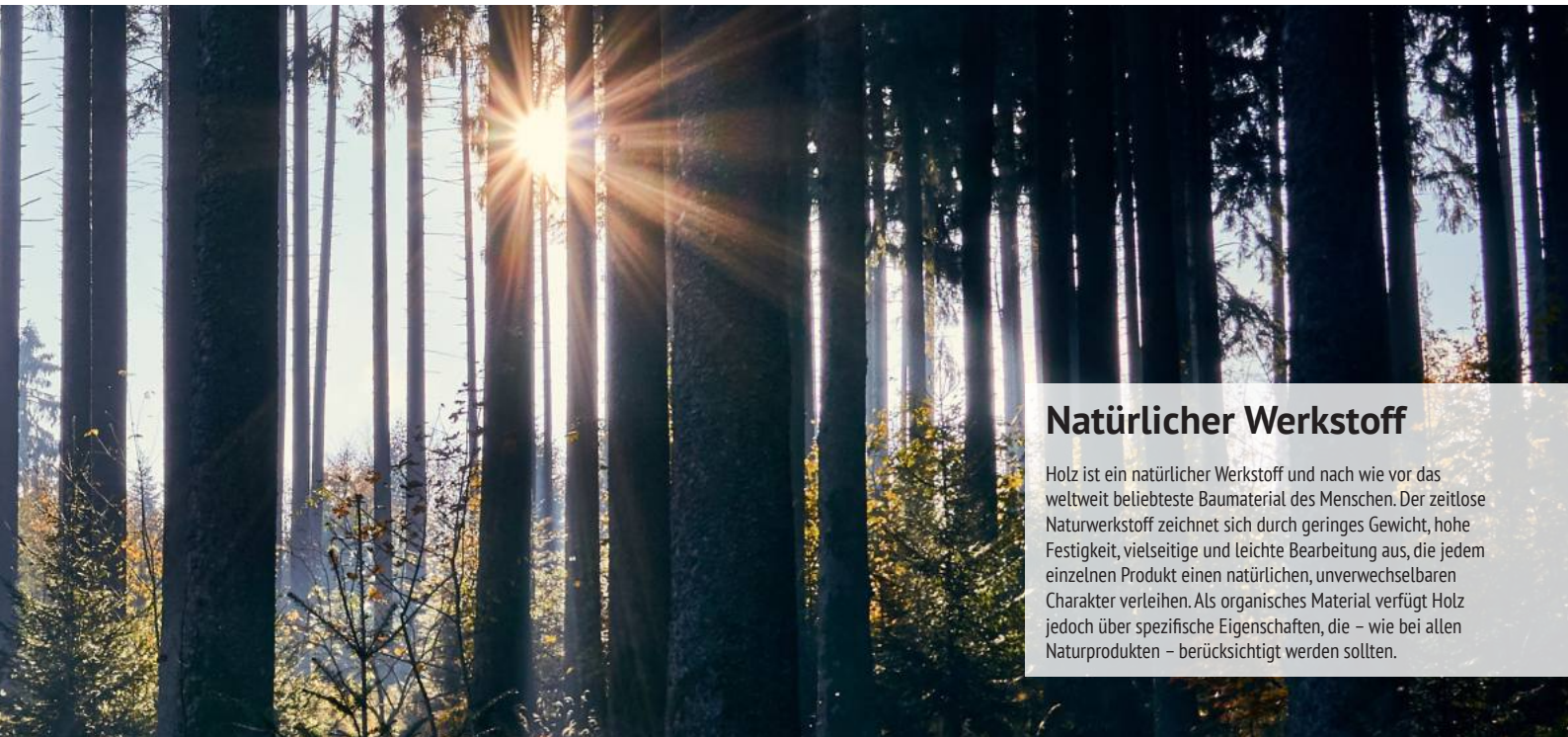

Natürlicher Werkstoff

Holz ist ein natürlicher Werkstoff und nach wie vor das weltweit beliebteste Baumaterial des Menschen. Der zeitlose Naturwerkstoff zeichnet sich durch geringes Gewicht, hohe Festigkeit, vielseitige und leichte Bearbeitung aus, die jedem einzelnen Produkt einen natürlichen, unverwechselbaren Charakter verleihen. Als organisches Material verfügt Holz jedoch über spezifische Eigenschaften, die – wie bei allen Naturprodukten – berücksichtigt werden sollten.



Harzaustritte

Harzaustritte sind bei Nadelhölzern ein völlig natürlicher Vorgang. Diese können auch noch nachträglich auftreten. Auch bei bereits vorgrundierten Hölzern ist es möglich, dass Harz aus der Oberfläche austritt.

Holzinhaltstoffe können bei allen Hölzern austreten, die der Witterung ausgesetzt sind. Diese können Verunreinigungen (z.B. an Fassaden) verursachen. Daher ist durch konstruktive Maßnahmen ablaufendes Regenwasser entsprechend abzuführen.

Durch die notwendige Offenporigkeit von werksseitig aufgetragenen Beschichtungen können Holzinhaltstoffe aus dem Holz ausgetragen werden. Dies kann insbesondere bei hellen Beschichtungen Verfärbungen verursachen.



Quellen und Schwinden

Die bekannteste Eigenschaft von Holz ist das Quellen und Schwinden. Durch Aufnahme und Abgabe von Feuchtigkeit, das sogenannte Arbeiten, verändern sich die Dimensionen zum Teil erheblich.

Frisch kesseldruckimprägnierte Hölzer können während des Trocknens bis zu 10 % schwinden. Diese Eigenschaft wird oft unterschätzt und sollte vor allem bei dicht an dicht zu montierenden Hölzern beachtet werden.

Aus produktionstechnischen Gründen können die genannten Maße somit geringfügig unter- oder überschritten werden. Durch seine unregelmäßige Struktur trocknet und schrumpft der Werkstoff Holz nicht gleichmäßig. Nachfolgend auftretende Trockenrisse und Verwerfungen sind ein natürlicher Prozess, der von Herstellern und Händlern nur wenig beeinflusst werden kann. Geringe Rissbildungen bei Leimholzbögen lassen sich nie ganz ausschließen.

Diese Eigenschaften sind kein Reklamationsgrund und beeinträchtigen weder die statischen Eigenschaften noch die Haltbarkeit. Grundsätzlich sind Trockenrisse nach DIN 4074 zulässig und unterliegen keinen Beschränkungen in Bezug auf Länge, Breite und Tiefe.

Eventuelle nachträglich auftretende Holzrisse sind mit einem geeigneten und bauaufsichtlich in Deutschland zugelassenen Holzschutzmittel nachzubehandeln.

Imprägnierung

Auf der Holzoberfläche sind häufig kleine grüne Punkte zu sehen. Hierbei handelt es sich um harmlose Salzkristalle, die sich auf der Oberfläche mit Harzanteilen aus dem Holz verbinden. Diese Stellen wittern mit der Zeit ab.

Hinweis:
Bei einer Tauchimprägnierung bilden sich solche Salzausblühungen nicht. Deshalb können die Salzkristalle auf der Oberfläche als Qualitätsmerkmal für eine sorgfältige Kesseldruckimprägnierung gewertet werden.

Endbehandelte CRAFTWOOD-Hölzer können nach der Imprägnierung im kochenden, pigmentierten Leinöl noch feuchte Stellen aufweisen, bis das Leinöl vollständig eingezogen ist.

Stockflecken, Bläue und Schimmelbefall

Kesseldruckimprägniertes Gartenholz, das nach der Produktion verfahrensbedingt eine sehr hohe Feuchte aufweist, neigt in den Lagerpaletten besonders in der warmen Jahreszeit zu Stockflecken und Schimmelbefall. Durch Bewitterung oder einfaches Entfernen mit einem Tuch oder einer Bürste können diese optischen Mängel häufig beseitigt werden. Auch bei unbehandeltem Holz (insbesondere Kiefer, Lärche oder Douglasien) kann es in der warmen Jahreszeit zu meist streifig verlaufenden Blaufärbung kommen.

Diese Effekte sind jedoch weder holzerstörend noch beeinträchtigen sie die Festigkeit des Holzes.

Oberflächliche optische Mängel lassen sich häufig einfach mit einem Tuch oder einer Bürste entfernen.

Um möglichst lange Freude an Ihren Holzartikeln zu haben, empfehlen wir je nach Witterungseinflüssen eine regelmäßige Pflege mit geeigneten Holzschutzfarben. Fragen Sie Ihren Fachhändler. Er berät Sie gerne. Halten Sie sich bei der Planung und Ausführung in jedem Fall an allgemein bekannte handwerkliche Regeln und beachten Sie die örtlichen Begebenheiten und Vorschriften.



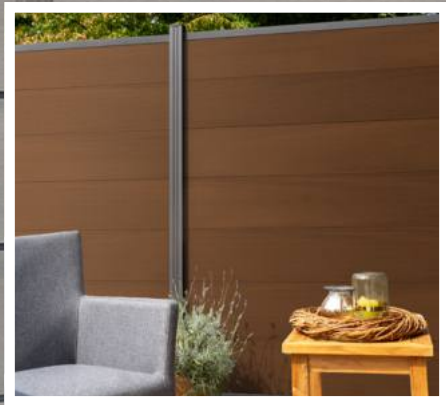

www.gartenland-vogt.de



Vorbehaltlich Irrtümern und Druckfehlern. Freibleibend und längstens gültig bis 30.06.2026. Alle Maße sind ca.-Angaben. Wichtige Änderungen in der Ausführung und in den Abmessungen aufgrund der tagesaktuellen Modellpflege teilen wir Ihnen gern im Auftragsfall mit. Gewählte Farbbezeichnungen entsprechen nicht den RAL-Farbtönen gemäß der RAL-Farbpalette. Saisonbedingt kann sich die Liefermöglichkeit verändern. Bitte fragen Sie an.

Bildnachweis: Einzelne Bilder in diesem Katalog stammen von Adobe Stock, bzw. sind in Teilen mit Hilfe von KI generiert und dienen zu Ihrer Inspiration. Druckstand 2026

Impressum: Alfred Vogt GmbH & Co. KG, Bremer Heerstraße 83, 26131 Oldenburg